

Séries Camaleon / Linnum

Solutions pour receveurs de
douche à carreler



00 index

01 Application

Gamme de produit

02 Série camaleon

Camaleon 100

Camaleon 120

Camaleon 150

Instructions de montage

03 Série linum

Linum 50 hauteur réduite

Linum 50

Linum 70

Instructions de montage

Linum triangulaire

Instructions de montage

01 Application

Gamme de produit



01

Application



Application

Gamme de produit



Résumé gamme

Camaleon



HAUTEURS D'INSTALLATION



En fonction de la configuration de l'installation il ne sera pas possible d'installer n'importe quel modèle. Nous présentons ici une large gamme d'options parfaites quelle que soit l'installation.

CAMALEON	HAUTEUR (mm)
100 (Siphon 30)	79
100 (Siphon 50)	99
120 (Siphon 50)	83
150 (Siphon 50)	94

DESIGNS DE GRILLE

Nous avons 3 dimensions de grille au choix, 100x100, 120x120 et 150x150 mm et 7 designs différents.

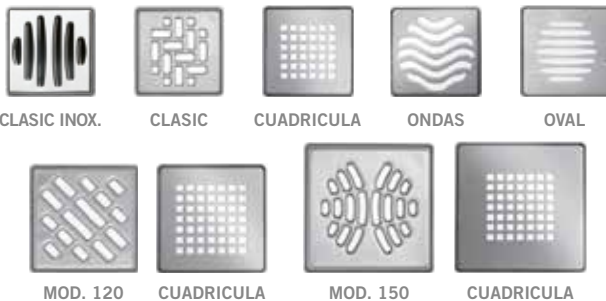

INSTALLATION

Nous recommandons l'installation du CAMALEON en position centrale, dans n'importe laquelle de ces configurations.

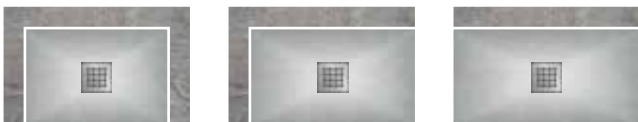

Linum triangulaire



HAUTEURS D'INSTALLATION



En fonction de l'épaisseur du plancher et de la hauteur disponible vous pouvez choisir:

- Version siphon intégré : 100 mm
- Version siphon sortie orientable : 112 mm

DESIGNS DE GRILLE

Nous avons au choix 5 designs de grilles triangulaires. Dimensions : 236x236x332 mm

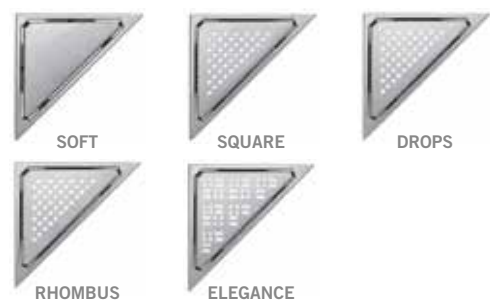

INSTALLATION

Nous recommandons l'installation du LINNUM triangulaire dans un coin avec une pente unique.



Linum 70 / 50



HAUTEURS D'INSTALLATION



En fonction de l'épaisseur du plancher et de la hauteur disponible vous pouvez choisir entre l'un de ces modèles :

Linum 70: 121 mm
Linum 50: 101 mm

Linum 50 hauteur réduite



HAUTEURS D'INSTALLATION

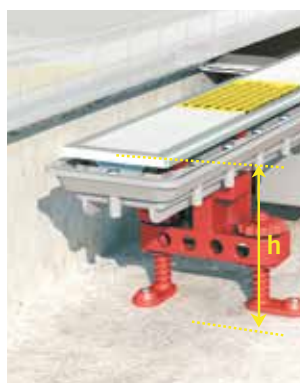

LINNUM 50 hauteur réduite dispose d'une hauteur minimum de 75mm pour son installation.

DESIGNS DE GRILLE

Nous avons 6 longueurs de grilles au choix : 350,550,650,750,850,950 mm. 12 designs de grilles et 2 largeurs.

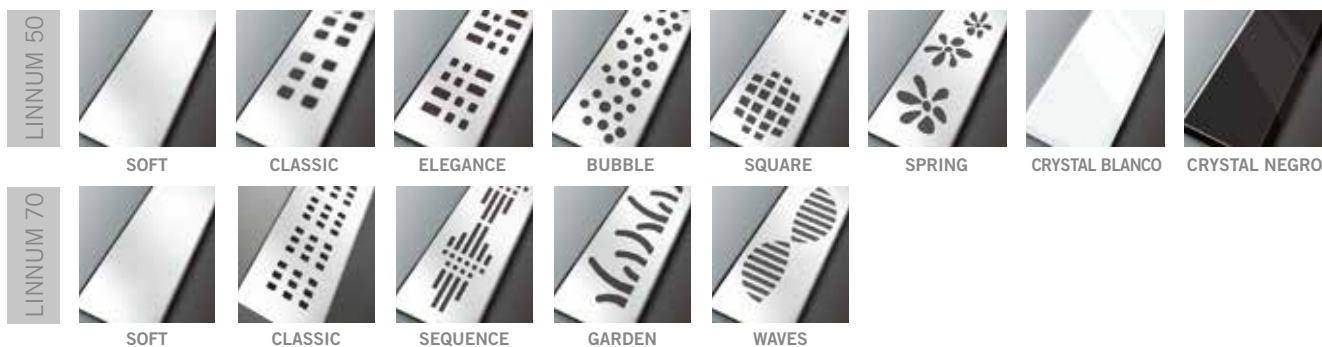

INSTALLATION

Nous recommandons l'installation d'un caniveau pour réaliser une pente unique dans n'importe laquelle de ces positions :



02 Serie Camaleon

Camaleon 100

Camaleon 120

Camaleon 150

Instructions de montage



02

Serie Camaleon





Serie Camaleon

Caractéristiques générales

100
mm



Siphon de sol pour receveur de douche à carreler



JIMTEN dispose d'une large gamme de siphons de sol pour receveur de douche à carreler avec grilles et cadres de 100x100 mm en acier inoxydable AISI 304 avec garde d'eau de 30 ou 50 mm et extensible en finition plastique ou avec cadre en acier inoxydable.

	SIPHON 30 mm	SIPHON 50 mm
Extensible	6 - 86 mm	26 - 86 mm
Hauteur totale	79 mm min.	99 mm min.
Débit	0,84 l/s*	0,81 l/s*

*testé conformément à la norme EN 1253-2

2 Options d'installation selon la hauteur disponible

Il existe deux versions de siphon intérieur, avec deux hauteurs de garde d'eau, 30 et 50 mm qui permettront de choisir le modèle qui s'adapte le mieux à la hauteur totale de l'installation.

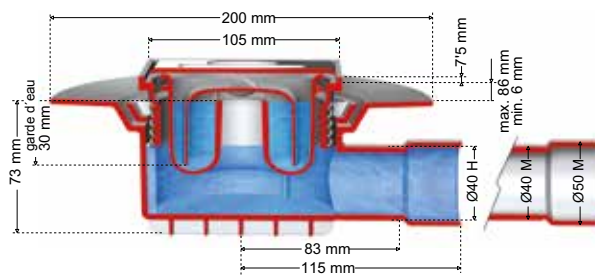
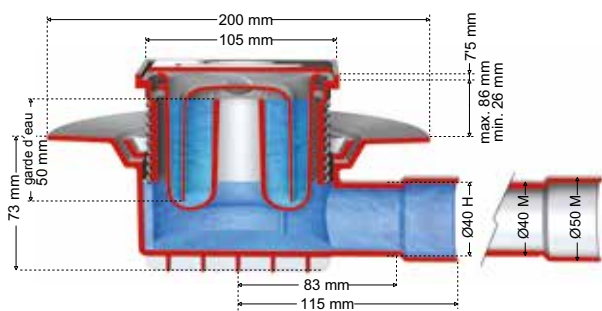

Les versions de siphons de sol Camaleon 100 équipées de siphon de 50mm de hauteur présentent une hauteur minimum d'installation de 106 mm avec un extensible de 33 à 93 mm au-dessus du film d'étanchéité.

Les versions de de siphons de sol Camaleon 100 équipées de siphon de 30mm de hauteur présentent une hauteur minimum d'installation de 86 mm, avec un extensible de 13 à 93 mm au-dessus du film d'étanchéité et évacuent un débit jusqu'à 0,84 l/s.

Modèles de grilles et finitions

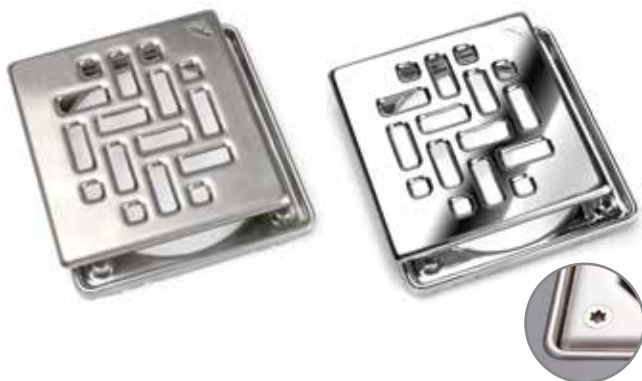

Nous disposons d'une large gamme de designs de grilles à votre choix. Les modèles basiques incluent la grille **Clasic**, réalisée en acier inoxydable avec découpe par emboutissage. Les grilles **Cuadrícula, Ondas et Oval** sont fabriquées en acier inoxydable de 3 mm d'épaisseur avec découpe au laser.

Toutes les grilles sont disponibles en finition satinée et chromée.

Il existe une version du modèle **Clasic**, avec grille anti-vandalisme avec vis de sécurité, spécialement conçue pour les lieux publics (gymnases, écoles, hôtels etc..)

Large gamme de combinaisons

A, B, C, y D.

Acier inoxydable satiné

Ac, Bc, Cc, y Dc.

Acier inoxydable chromé.

Clasic Inox y Clasic (A)

Découpe par emboutissage

B, C, y D découpe au laser.

Épaisseur 3 mm.

Clasic



Clasic

A Ac



Clasic

B Bc



Cuadrícula

C Cc



Ondas

D Dc



Oval

Option de cadre en acier inoxydable.

Extensible entre 6 et 99 mm

Siphon de 30 ou 50 mm

Ø Sortie horizontale :

40M / 40F

40M / 50M

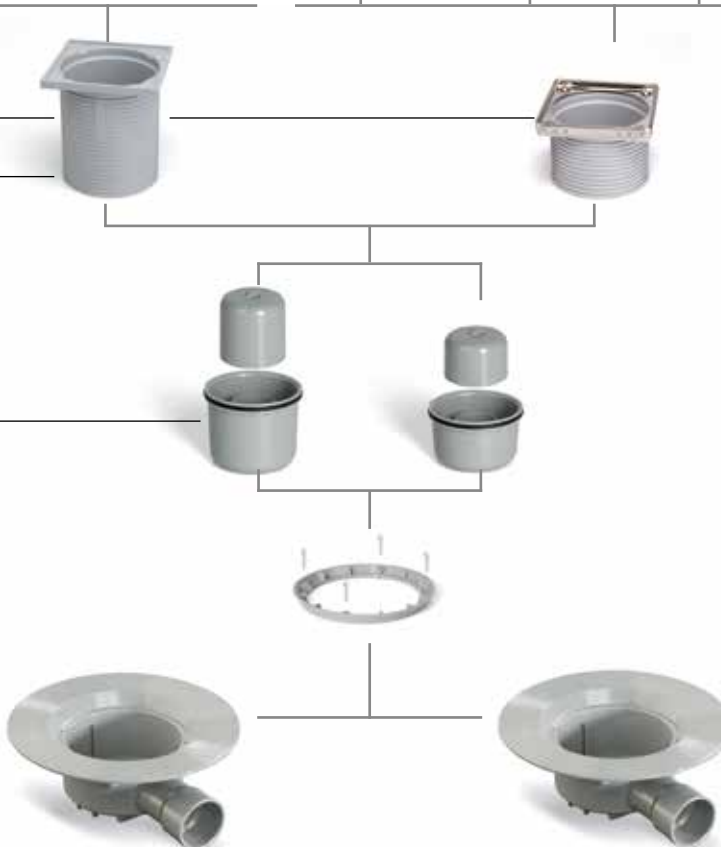



Serie Camaleon

Gamme de produit

100 mm



Siphon de sol sortie horizontale. Siphon 50



S-429

S-430

Modèle	Ø SORTIE 40M/40F	Ø SORTIE 40M/50M	DESIGN	FINITION
S-429	12938	12958	Clasic	Satinée
	12927	12937	Clasic	Satinée
	112927	112937	Clasic anti-vandalisme	Satinée
S-430	12948	12968	Clasic	Chromée
	12955	12975	Cuadrícula*	Satinée
	12945	12965	Cuadrícula*	Chromée
	12956	12976	Ondas*	Satinée
	12946	12966	Ondas*	Chromée
	12957	12977	Oval*	Satinée
	12947	12967	Oval*	Chromée

Siphon de sol pour receveur de douche à carreler avec sortie horizontale. Siphon de 50 mm de garde d'eau. Grille fabriquée en acier inoxydable. AISI 304 découpe par emboutissage ou laser*. Extensible avec cadre en finition plastique (S-429) ou acier inoxydable (S-430)

Siphon de sol sortie horizontale, film d'étanchéité PVC. Siphon 50

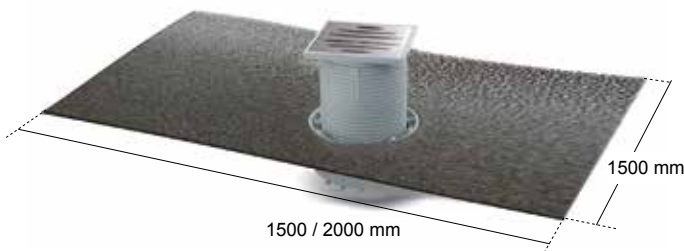

S-529

S-530

MODÈLE	Ø SORTIE 40M/40F		Ø SORTIE 40M/50M		DESIGN	FINITION
	1500x1500	1500x2000	1500x1500	1500x2000		
S-529		12009		12029	Clasic	Satinée
	12017	12016	12997	12996	Clasic	Satinée
S-530	12018	12019	12998	12999	Clasic	Chromée
	12950	12951	12970	12971	Cuadrícula*	Satinée
	12940	12941	12960	12961	Cuadrícula*	Chromée
	12952	12953	12972	12973	Ondas*	Satinée
	12942	12943	12962	12963	Ondas*	Chromée
	12954	12959	12974	12979	Oval*	Satinée
	12944	12949	12964	12969	Oval*	Chromée

Siphon de sol pour receveur de douche à carreler avec sortie horizontale. Siphon de 50 mm de garde d'eau. Grille fabriquée en acier inoxydable. AISI 304 découpe par emboutissage ou laser*. Extensible avec cadre en finition plastique (S-529) ou acier inoxydable (S-530). Avec film d'étanchéité en PVC 1,5x1,5m ou 2x1,5m collé.

Siphon de sol sortie horizontale, film d'étanchéité géotextile. Siphon 50

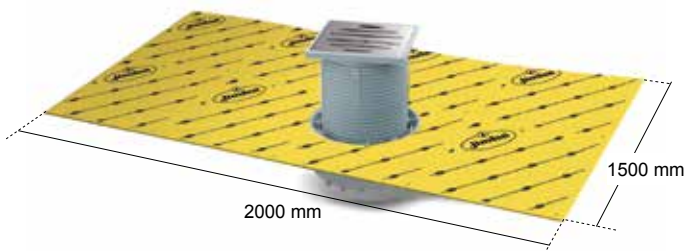

S-629

S-630

MODÈLE	Ø SORTIE 40M/40F	Ø SORTIE 40M/50M	DESIGN	FINITION
S-629	12109	12111	Clasic	Satinée
	12120	12122	Clasic	Satinée
S-630	12110	12112	Clasic	Chromée
	12123	12124	Cuadrícula*	Satinée
	12113	12114	Cuadrícula*	Chromée
	12125	12126	Ondas*	Satinée
	12115	12116	Ondas*	Chromée
	12127	12129	Oval*	Satinée
	12117	12119	Oval*	Chromée

Siphon de sol pour receveur de douche à carreler avec sortie horizontale. Siphon de 50 mm de garde d'eau. Grille fabriquée en acier inoxydable. AISI 304 découpe par emboutissage ou laser*. Extensible avec cadre en finition plastique (S-629) ou acier inoxydable (S-630). Avec film d'étanchéité géotextile 2x1,5 m pré-monté.

Siphon de sol sortie horizontale. Siphon 30

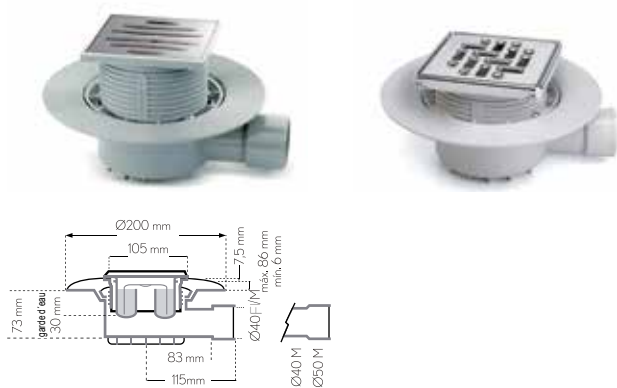

S-555

S-565

MODÈLE	Ø SORTIE 40M/40F	Ø SORTIE 40M/50M	DESIGN	FINITION
S-555	13800	13802	Clasic	Satinée
	13601	13603	Clasic	Satinée
	13801	13803	Clasic	Chromée
S-565	13604	13605	Cuadrícula*	Satinée
	13804	13805	Cuadrícula*	Chromée
	13606	13607	Ondas*	Satinée
	13806	13807	Ondas*	Chromée
	13608	13609	Oval*	Satinée
	13808	13809	Oval*	Chromée

Siphon de sol pour receveur de douche à carreler avec sortie horizontale. Siphon de 30 mm de garde d'eau. Grille fabriquée en acier inoxydable. AISI 304 découpe par emboutissage ou laser*. Extensible avec cadre en finition plastique (S-555) ou acier inoxydable (S-565)

Siphon de sol sortie horizontale, film d'étanchéité PVC. Siphon 30

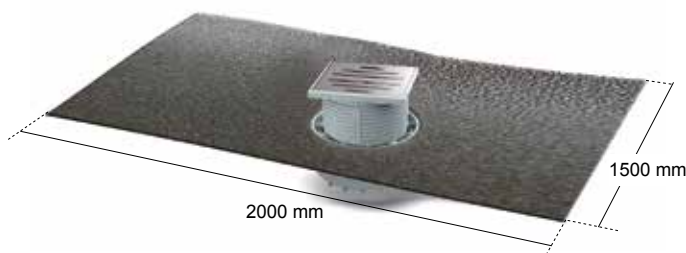

S-556

S-566

MODÈLE	Ø SORTIE 40M/40F	Ø SORTIE 40M/50M	DESIGN	FINITION
S-556	13810	13812	Clasic	Satinée
	13611	13613	Clasic	Satinée
	13811	13813	Clasic	Chromée
S-566	13614	13615	Cuadrícula*	Satinée
	13814	13815	Cuadrícula*	Chromée
	13616	13617	Ondas*	Satinée
	13816	13817	Ondas*	Chromée
	13618	13619	Oval*	Satinée
	13818	13819	Oval*	Chromée

Siphon de sol pour receveur de douche à carreler avec sortie horizontale. Siphon de 30 mm de garde d'eau. Grille fabriquée en acier inoxydable. AISI 304 découpe par emboutissage ou laser*. Extensible avec cadre en finition plastique (S-556) ou acier inoxydable (S-566). Avec film d'étanchéité en PVC 2x1,5m collé.

Siphon de sol sortie horizontale, film d'étanchéité géotextile. Siphon 30

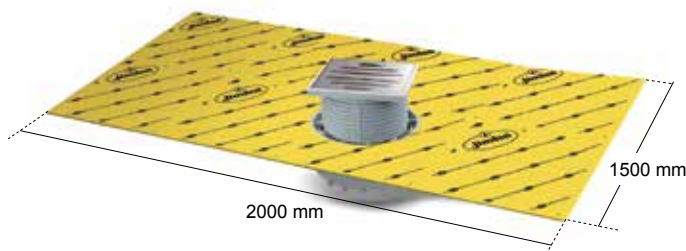

S-557

S-567

MODÈLE	Ø SORTIE 40M/40F	Ø SORTIE 40M/50M	DESIGN	FINITION
S-557	13830	13832	Clasic	Satinée
	13631	13633	Clasic	Satinée
	13831	13833	Clasic	Chromée
S-567	13634	13635	Cuadrícula*	Satinée
	13834	13835	Cuadrícula*	Chromée
	13636	13637	Ondas*	Satinée
	13836	13837	Ondas*	Chromée
	13639	13640	Oval*	Satinée
	13839	13840	Oval*	Chromée

Siphon de sol pour receveur de douche à carreler avec sortie horizontale. Siphon de 30 mm de garde d'eau. Grille fabriquée en acier inoxydable. AISI 304 découpe par emboutissage ou laser*. Extensible avec cadre en finition plastique (S-557) ou acier inoxydable (S-567). Avec film d'étanchéité géotextile 2x1,5 m pré-monté.



Série Camaleon

Caractéristiques générales

120
mm

150
mm



Siphon de sol pour receveur de douche à carreler.



Les grilles et cadres, fabriqués en acier inoxydable AISI 304, tout comme les extensibles entre 20 et 113,5 mm de hauteur, assurent une finition parfaite pour n'importe quel type d'installation. Disponibles en deux sorties, verticale et horizontale, ils sont conformes à la norme EN 1253-2.

Le nouveau système de siphon intérieur, de 50 mm est conforme aux exigences de la norme EN 1253-2. Equipé d'une anse métallique qui facilite son extraction et nettoyage et permet l'adaptation de l'extensible à tous les types de carrelage d'épaisseur entre 10 mm et 90 mm.

Le design intérieur optimisé du siphon inférieur et des différentes versions des corps du siphon de sol assurent des débits d'évacuation jusqu'à 0,85 l/s (sortie horizontale) et jusqu'à 1,3 l/s (sortie verticale).

Le siphon de sol CAMALEON est la solution parfaite pour résoudre la canalisation des eaux dans des lieux où il existe un besoin d'une esthétique soignée et une évacuation optimale.

2 options d'installation

Deux versions de sortie, horizontale ou verticale qui vous permettent de choisir le modèle qui s'adapte le mieux à votre installation.

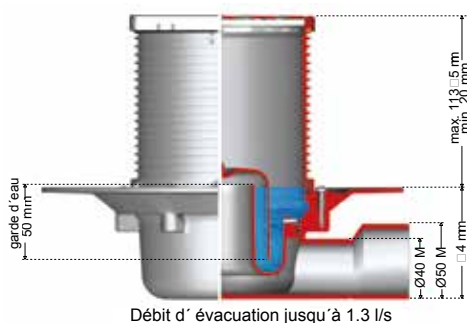

Débit d'évacuation jusqu'à 1.3 l/s

Les nouveaux systèmes de brides de serrage mécaniques facilitent la compatibilité avec les différents types de films d'étanchéité en PVC ou géotextiles (jusqu'à 1 mm d'épaisseur).

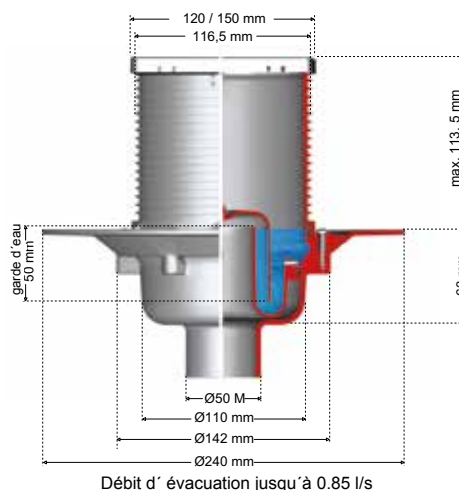

Débit d'évacuation jusqu'à 0.85 l/s

Modèles de grilles et finitions



Nous disposons de deux designs de grilles pour chaque dimension. Les modèles basiques incluent une grille en acier inoxydable réalisée avec découpe par emboutissage. Les grilles Cuadrícula sont fabriquées en acier inoxydable de 3mm d'épaisseur, découpe au laser.

Toutes les grilles sont disponibles en finition satinée et chromée-

Il existe une version anti-vandalisme des grilles Camaleon 120 et 150 avec vis de sécurité, spécialement indiquée pour les lieux publics (gymnases, écoles, hôtels, etc..)

Combinaisons

Grille en acier inoxydable
112x112 / 142x142 mm

Enjoliveur en acier inoxydable
120x120 / 150x150 mm

Extensible. Peut s'adapter aux épaisseurs entre les éléments imperméables et finitions de 10 mm jusqu'à 90 mm

Serrage parfait. L'extensible se fixe sur la bague de serrage grâce au joint torique afin d'éviter les mouvements lors de l'installation.

Cloche siphonoïde

Corps de siphon de 50mm de garde d'eau, avec joint d'étanchéité et anse pour faciliter son extraction pour le nettoyage.

Vis en acier inoxydable. 6 unités.

Bague de serrage. Compatible avec film d'étanchéité en PVC ou géotextile jusqu'à 1 mm d'épaisseur.

Corps siphon de sol. Disponible en sortie verticale. Ø50 mm (M) ou sortie horizontale. Ø 40/50 mm (M)

Grand débit. Il évacue jusqu'à 0,85 l/s EN 1253-2 en sortie horizontale et jusqu'à 1,3 l/s en sortie verticale.

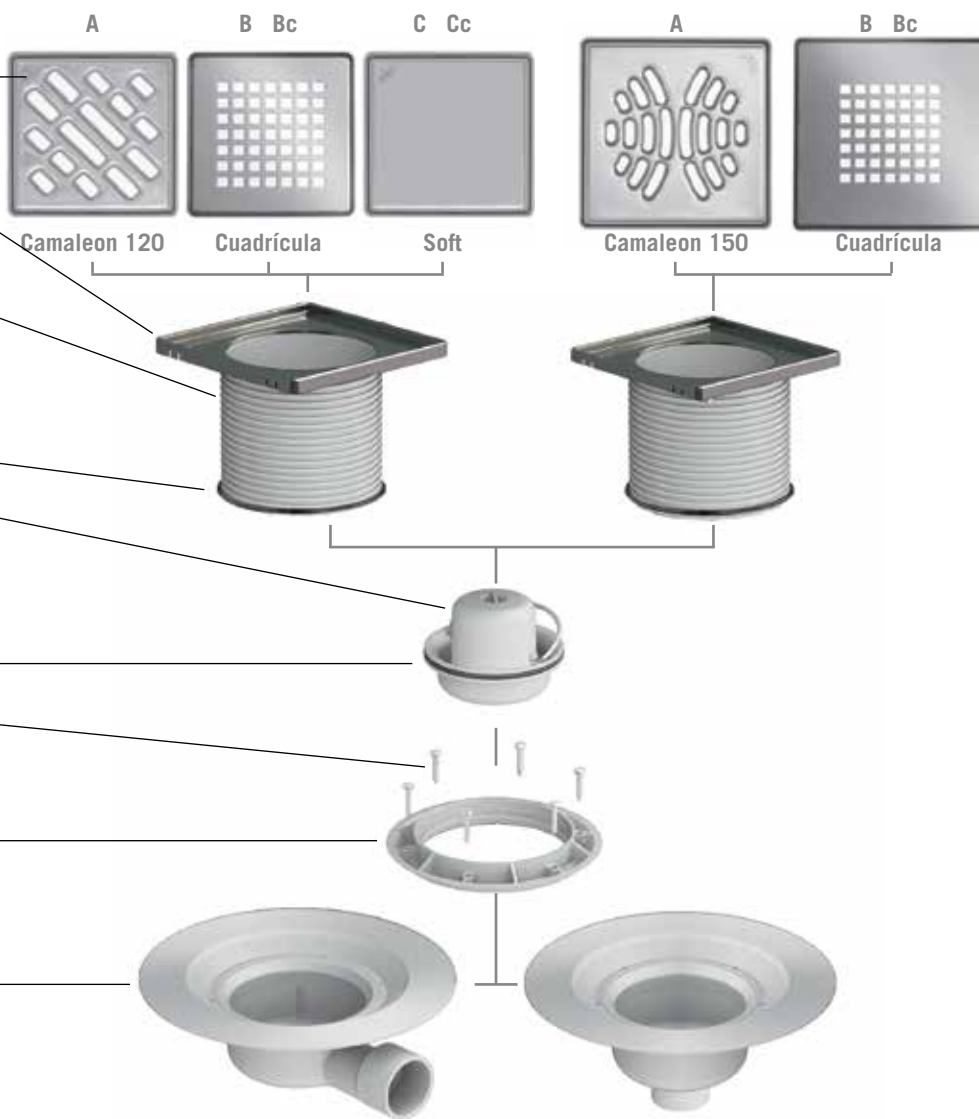



Série Camaleon

Gamme de produit

120 mm



Siphon de sol. Grille 120 mm – siphon 50 mm

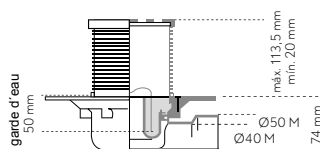
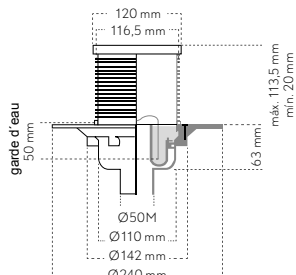

MODÈLE	Ø SORTIE 50M Vertical	Ø SORTIE 40M/50M Horiz.	DESIGN	FINITION
S-520	13820	13821	Camaleon 120	Satinée
	113820	113821	Camaleon 120 anti-vandalisme	Satinée
	13826	13827	Cuadrícula*	Satinée
	13626	13627	Cuadrícula*	Chromée

Siphon de sol pour receveur de douche à carreler avec sortie horizontale ou verticale. Siphon de 50 mm de garde d'eau. Grille fabriquée en acier inoxydable AISI 304 découpée par emboutissage ou laser*. Extensible avec cadre en finition acier inoxydable.

S-520

Siphon de sol. Grille Soft 120 mm – siphon 50 mm

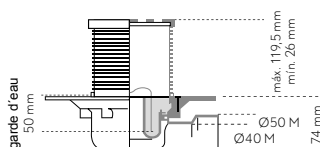
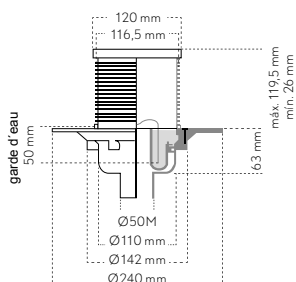

MODÈLE	Ø SORTIE 50M Vertical	Ø SORTIE 40M/50M Horiz.	DESIGN	FINITION
S-537	13844	13845	Soft	Satinée

Siphon de sol pour receveur de douche à carreler avec sortie horizontale ou verticale. Siphon de 50 mm de garde d'eau. Grille fabriquée en acier inoxydable AISI 304. Extensible avec cadre en finition acier inoxydable.

La grille Soft étant réversible elle peut être installée en position 1 (vue) ou en position 2 (cachée) pour y intégrer le même matériau que le reste de l'installation.



Position 1



Position 2



pins de réglage de la hauteur

S-537

Siphon de sol. Film PVC. Grille 120 mm – siphon 50 mm

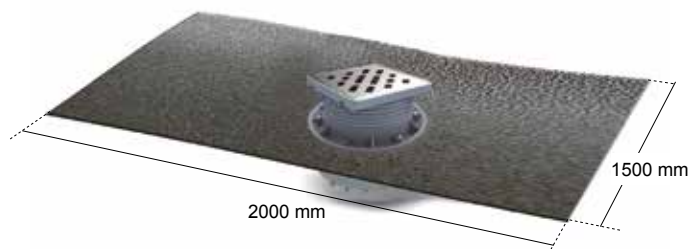

MODÈLE	Ø SORTIE 50M Vertical	Ø SORTIE 40M/50M Horiz.	DESIGN	FINITION
S-521	13822	13823	Camaleon 120	Satinée
	13828	13829	Cuadrícula*	Satinée
	13628	13629	Cuadrícula*	Chromée

Siphon de sol pour receveur de douche à carreler avec sortie horizontale ou verticale. Siphon de 50 mm de garde d'eau. Grille fabriquée en acier inoxydable AISI 304 découpée par emboutissage ou laser*. Extensible avec cadre en finition acier inoxydable.
Avec film d'étanchéité en PVC 2x1,50 m collé.

S-521

Siphon de sol. Film d'étanchéité géotextile. Grille 120 mm – siphon 50 mm

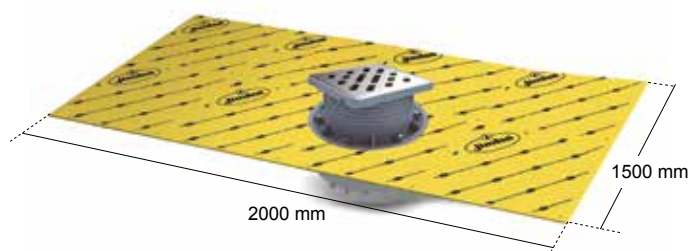

MODÈLE	Ø SORTIE 50M Verticale	Ø SORTIE 40M/50M Horiz.	DESIGN	FINITION
S-522	13824	13825	Camaleon 120	Satinée
	13841	13842	Cuadrícula*	Satinée
	13641	13642	Cuadrícula*	Chromée

Siphon de sol pour receveur de douche à carreler avec sortie horizontale ou verticale. Siphon de 50 mm de garde d'eau. Grille fabriquée en acier inoxydable AISI 304 découpée par emboutissage ou laser*. Extensible avec cadre en finition acier inoxydable.
Avec film d'étanchéité géotextile 2x1,5 m pré-monté.

S-522



Série Camaleon

Gamme de produit

150 mm



Siphon de sol. Grille 150 mm – siphon 50 mm

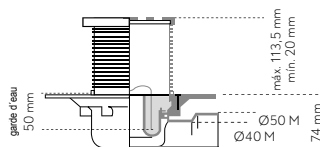
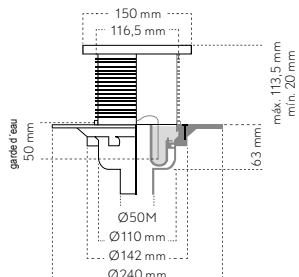

MODÈLE	Ø SORTIE 50M Vertical	Ø SORTIE 40M/50M Horiz.	DESIGN	FINITION
S-550	13850	13851	Camaleon 150	Satinée
	113850	113851	Camaleon 150 Anti-vandalisme	Satinée
	13856	13857	Cuadrícula*	Satinée
	13656	13657	Cuadrícula*	Chromée

Siphon de sol pour receveur de douche à carreler avec sortie horizontale ou verticale. Siphon de 50 mm de garde d'eau. Grille fabriquée en acier inoxydable AISI 304 découpe par emboutissage ou laser. Extensible avec cadre en finition acier inoxydable.

S-550

Siphon de sol. Film PVC. Grille 150 mm – siphon 50 mm

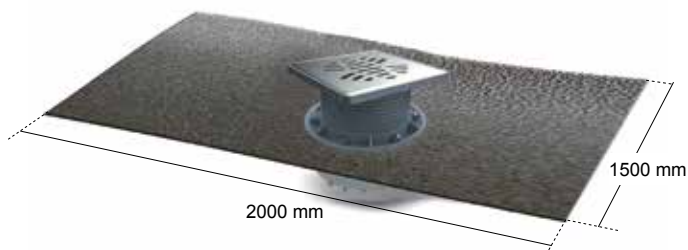

MODÈLE	Ø SORTIE 50M Vertical	Ø SORTIE 40M/50M Horiz.	DESIGN	FINITION
S-551	13852	13853	Camaleon 150	Satinée
	13859	13860	Cuadrícula*	Satinée
	13659	13660	Cuadrícula*	Chromée

Siphon de sol pour receveur de douche à carreler avec sortie horizontale ou verticale. Siphon de 50 mm de garde d'eau. Grille fabriquée en acier inoxydable AISI 304 découpe par emboutissage ou laser. Extensible avec cadre en finition acier inoxydable. Avec film d'étanchéité en PVC 2x1,5 m collé.

S-551

Siphon de sol. Film géotextile. Grille 150 mm – siphon 50 mm

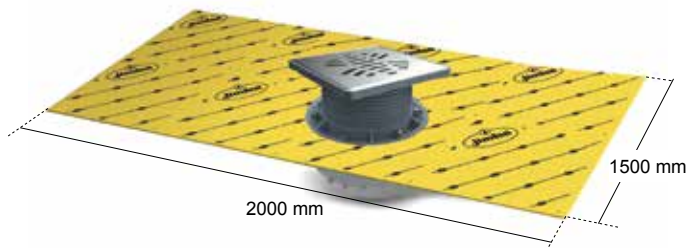

MODÈLE	Ø SORTIE 50M Verticale	Ø SORTIE 40M/50M Horiz.	DESIGN	FINITION
S-552	13854	13855	Camaleon 150	Satinée
	13861	13862	Cuadrícula*	Satinée
	13661	13662	Cuadrícula*	Chromée

Siphon de sol pour receveur de douche à carrelers avec sortie horizontale ou verticale. Siphon de 50 mm de garde d'eau. Grille fabriquée en acier inoxydable AISI 304 découpe par emboutissage ou laser. Extensible avec cadre en finition acier inoxydable.

Avec film d'étanchéité géotextile 2x1,5 m pré-monté.

S-552



Série Camaleon

Instructions de montage et d'installation.



Installation



Le siphon de sol CAMALEON permet une installation facile et rapide.



01 Repérer et marquer l'endroit où le siphon de sol va être installé.



02 Fixer le tube en PVC au corps du siphon de sol (pour Ø40mm il sera nécessaire de couper la sortie pré-découpée sur la sortie mâle du siphon de sol). Nettoyer le tube et le siphon de sol puis appliquer la colle PVC uniformément.



03 Couvrir de ciment toute la base du siphon de sol jusqu'à l'aile, protéger le siphon de sol pour éviter le dépôt de ciment. Réaliser une pente sur la base de ciment (nous recommandons un minimum de 2%) vers la sortie.



04 Installer le film d'étanchéité (nous recommandons l'utilisation d'un film géotextile ou en PVC) sur la base recouverte de ciment. Il est recommandable que le film recouvre 10-15 cms du mur en vertical et particulièrement les bords en superposant le film à l'aide de plis au lieu de le découper.



05 Fixer la bride de serrage à l'aide des 6 vis fournies. Pour faciliter le montage, aligner les trous des vis de la bride de serrage avec les marques triangulaires du corps du siphon de sol.



06 Le siphon est équipé d'une rallonge qui permet l'adaptation à différentes épaisseurs de film d'étanchéité entre 10 et 90 mm. Protéger la rallonge avec le cache de protection fourni avant de carreler.



07 Selon l'épaisseur requise, couper la rallonge à la hauteur souhaitée et fixer la joint torique sur la partie inférieure de celle-ci. Installer fermement la rallonge sur la bride de serrage (déjà installée et vissée sur le corps du siphon de sol).

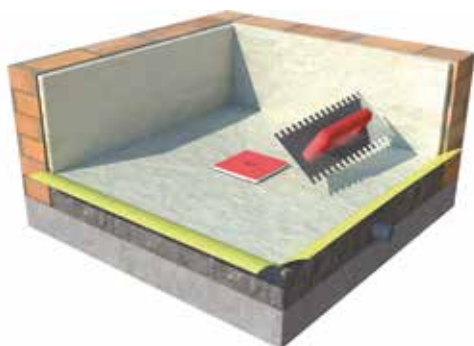

08 Appliquer l'épaisseur souhaitée de ciment colle sur le film d'étanchéité (entre 10 mm – 90 mm).

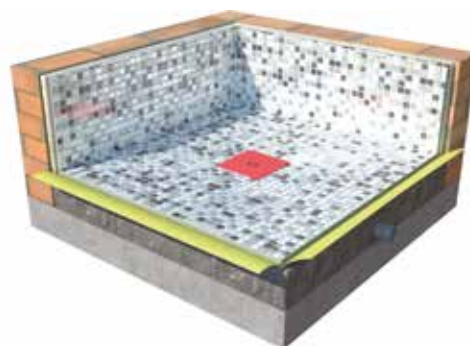

09 Carreler sur le ciment colle.

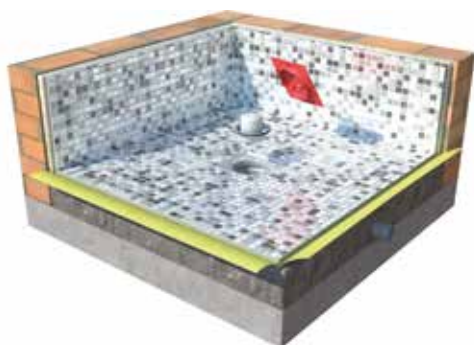

10 Retirer le couvercle de protection. Installer l'ensemble intérieur du corps du siphon et cloche en le fixant fermement sur la base du siphon de sol (ce siphon est doté d'un registre pour son nettoyage).

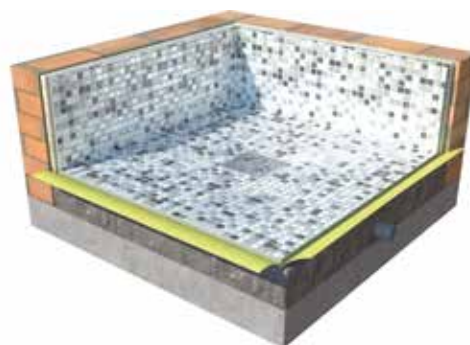

11 Fixer la grille en acier inoxydable sur le cadre pour obtenir une finition parfaite.

03 Série Lignum

Lignum 50 hauteur réduite

Lignum 50

Lignum 70

Instructions d'installation

Lignum triangulaire

Instructions d'installation



03

Série Linnum



Linum 50 hauteur réduite

Caractéristiques techniques

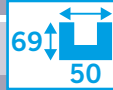

Linum 50 hauteur réduite



L'évacuation linéaire permet la réalisation de designs plus stylisés grâce à une plus grande facilité de réalisation de pentes de douches.

Grâce à ses dimensions le caniveau pour douche à l'italienne Linnum à hauteur réduite permet l'installation du receveur de douche à ras du sol.

La technologie exclusive de fixation des éléments d'étanchéité par système de bride de serrage, les fixations du caniveau au sol, et le système de réglage de la hauteur au sol, assurent une installation sûre, une finition parfaite et un fonctionnement fiable.

Avec la gamme Linnum 50 formée par un corps de caniveau avec siphon, nous pouvons obtenir un débit d'évacuation jusqu'à 0,6 l/s (conformément à la norme EN 274), adaptée aux installations comprenant des colonnes de douche et têtes de douche à grand débit.

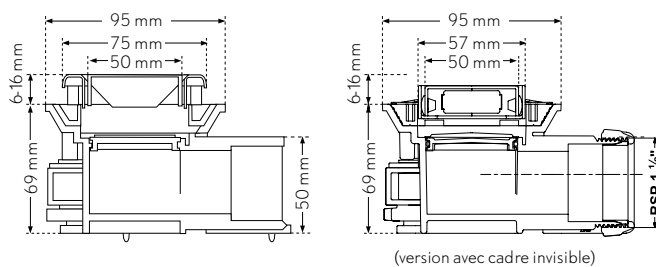
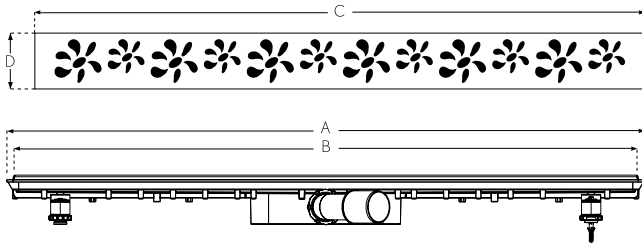

COTES	LONGUEUR (mm)			
	650	750	850	950
A	689	789	889	989
B	670	770	870	970
C	640	740	840	940
D	51,5	51,5	51,5	51,5

SANS ODEURS

Dans la gamme Linnum, JIMTEN a développé une solution optimale pour éviter la vidange de la garde d'eau provoquée par la succion du tuyau d'écoulement, évitant ainsi l'apparition de mauvaises odeurs dans la salle de bains.

Fonctionnement:



Clapet d'aération ouvert

Clapet d'aération fermé

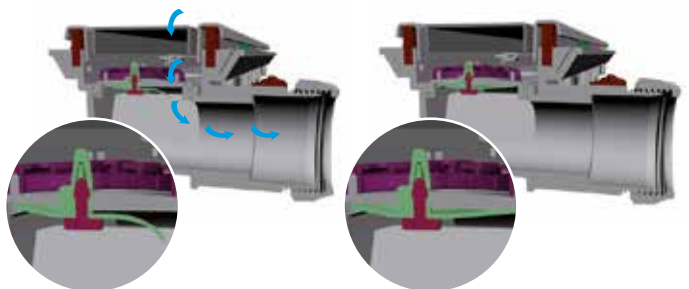

Les caniveaux avec clapet d'aération sont équipés d'un joint intérieur en silicone qui ne s'ouvre qu'en cas de succion, permettant l'entrée d'air dans le tuyau d'écoulement et assurant ainsi la conservation de la garde d'eau.

Caractéristiques techniques

CANIVEAU HAUTEUR RÉDUITE S-650, S-651, S-659

Deux grilles en acier inoxydable, 2 designs découpe au laser et 4 designs découpe par emboutissage, disponibles en 4 longueurs (vendues séparément)

Protection pour utilisation durant la phase du Carrelage.

Cadre invisible et pin de réglage de hauteur en acier inoxydable

Cadre en acier inoxydable réglable en hauteur

Système de fixation grâce aux vis du film d'étanchéité au corps du caniveau.

Deux types de sorties au choix entre une connexion 40F/50Mmm à coller ou un coude à 45° orientable, sortie mâle en PP Ø40-50mm.

Conforme aux exigences de la norme EN274.

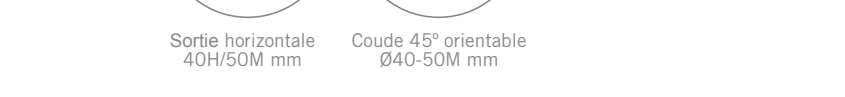

Cloche intérieure démontable Injectée en PP avec bouchon de Registre et clapet d'aération (utilisation optionnelle)

Pins de réglage de hauteur, la grille et le cadre permettent d'absorber des épaisseurs de carrelage de 6 à 16 mm (uniquement pour cadre visible)

Corps injecté en ABS avec pente intérieure et siphon intégré qui facilite l'écoulement de l'eau vers la sortie.

Pieds de support, réglables en hauteur, permettent un ancrage efficace du caniveau au sol pendant l'installation du produit (éléments de fixation inclus).

Sortie horizontale 40H/50M mm

Coude 45° orientable Ø40-50M mm

Cadre invisible et finition personnalisée



Cadre invisible :

Nouveau concept minimaliste de cadre, compatible avec toute la gamme de grilles disponible, parfaitement intégré à n'importe quelle ambiance.



Finition personnalisée:

Grâce au design réversible du modèle Soft, il est facile d'y intégrer d'autres matériaux (céramique, marbre, pâte de verre..) Il suffit de retourner la grille à 180° pour obtenir un cadre de remplissage davantage en harmonie avec le reste de la pièce.

Linnum 50 hauteur réduite

Gamme de produit

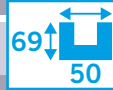

Caniveau sans grille hauteur réduite.



MODÈLE	LONGUEUR (mm)	Ø SORTIE 40F / 50M	Ø SORTIE Codo 45° 40M/50M
S-650	650	13461	13460
	750	13471	13470
	850	13481	13480
	950	13491	13490

(Avec cadre invisible, même référence avec 1 devant)

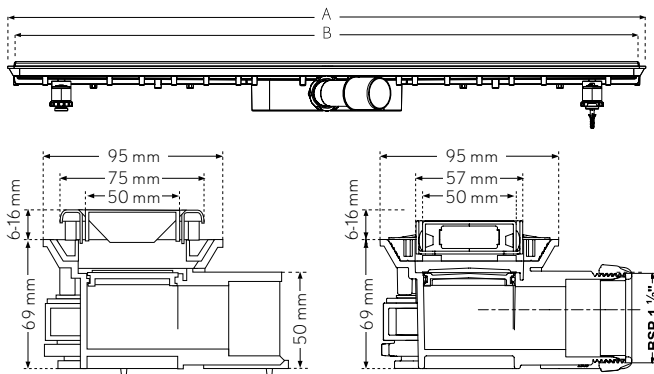

Horizontale 40F/50M mm



Coude 45° orientable Ø40M/50M

COTES	LONGUEUR (mm)			
	650	750	850	950
A	689	789	889	989
B	670	770	870	970

S-650

(Version avec cadre invisible)

Caniveau avec grille hauteur réduite.



MODÈLE		LONGUEUR (mm)	Ø SORTIE 40H / 50M	Ø SORTIE Codo 45° 40M/50M
S-651	Classic	650	13416	13406
		750	13417	13407
		850	13418	13408
		950	13419	13409
S-659	Soft	650	13446	13426
		750	13447	13427
		850	13448	13428
		950	13449	13429

(Avec cadre invisible, même référence avec 1 devant)

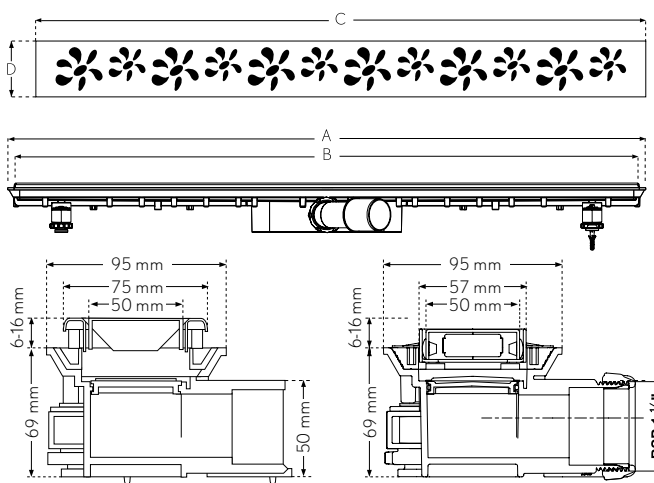

COTES	LONGUEUR (mm)			
	650	750	850	950
A	689	789	889	989
B	670	770	870	970
C	640	740	840	940
D	51,5	51,5	51,5	51,5

S-651

S-659

(Version avec cadre invisible)

Grilles

DÉCOUPE PAR EMBOUTISSAGE

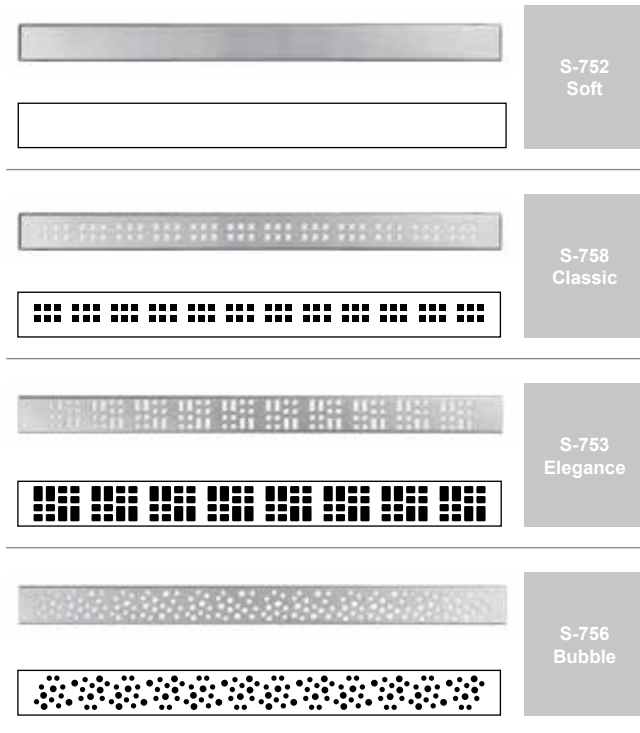

DÉCOUPE AU LASER

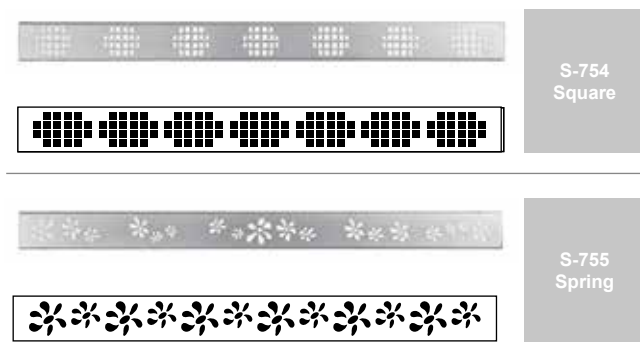

VERRE TREMPÉ

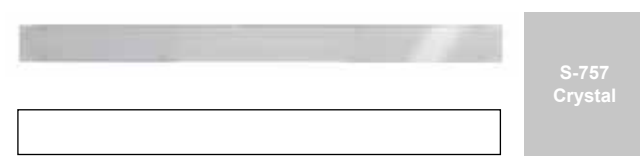

LONGUEUR (mm)

MODÈLE		350	550	650	750	850	950
S-752	Soft	13535	13555	13565	13575	13585	13595
S-753	Elegance	13536	13556	13566	13576	13586	13596
S-754	Square	13537	13557	13567	13577	13587	13597
S-755	Spring	13538	13558	13568	13578	13588	13598
S-756	Bubble	13539	13559	13569	13579	13589	13599
S-757	Crystal B	13533	13553	13563	13573	13583	13593
S-757	Crystal W	13534	13554	13564	13574	13584	13594
S-758	Classic	13732	13752	13762	13772	13782	13792

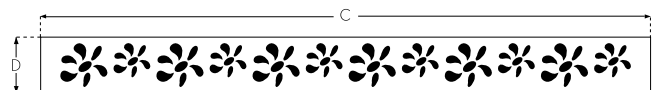

LONGUEUR (mm)

COTES	350	550	650	750	850	950
C	340	540	640	740	840	940
D	51,5	51,5	51,5	51,5	51,5	51,5

Toutes les grilles sont fabriquées en acier inoxydable AISI 304. Choisissez un design et une longueur parmi la gamme de grilles.

Les modèles **Spring** et **Square** se réalisent par découpe Laser et les modèles **Classic**, **Soft**, **Elegance** et **Bubble** par emboutissage

La grille modèle **Crystal** est fabriquée en verre trempé de haute résistance et est disponible en plusieurs couleurs sur commande.

A l'exception des modèles **Soft** et **Classic** (disponibles en kit), les grilles sont fournies séparément, elles ne sont pas incluses dans le produit standard.



Linum 50

Caractéristiques techniques

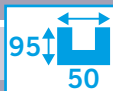

Linum 50

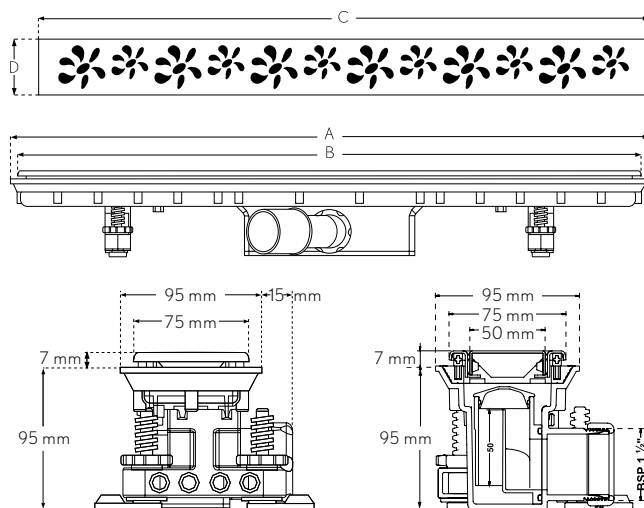

L'évacuation linéaire permet la réalisation de designs plus stylisés grâce à une plus grande facilité de réalisation de pentes de douches.

La technologie exclusive de fixation des éléments d'étanchéité par système de bride de serrage, les fixations du caniveau au sol, et le système de réglage de la hauteur au sol, assurent une installation sûre, une finition parfaite et un fonctionnement fiable.

Avec la gamme Linum 50 formée par un corps de caniveau avec siphon, nous pouvons obtenir un débit d'évacuation jusqu'à 0,8 l/s (conformément à la norme EN 274), adaptée aux installations comprenant des colonnes de douche et têtes de douche à grand débit.

COTES	LONGUEUR (mm)					
	350	550	650	750	850	950
A	389	589	689	789	889	989
B	370	570	670	770	870	970
C	340	540	640	740	840	940
D	51,5	51,5	51,5	51,5	51,5	51,5

7 Designs de grilles



S-752
Soft



S-753
Elegance



S-754
Square



S-755
Spring



S-756
Bubble



S-757
Crystal



S-758
Classic

Toutes les grilles sont fabriquées en acier inoxydable AISI 304. Choisissez un design et une longueur parmi la gamme de grilles.

Les modèles **Spring** et **Square** se réalisent par découpe Laser et les modèles **Classic**, **Soft**, **Elegance** et **Bubble** par emboutissage.

La grille modèle **Crystal** est fabriquée en verre trempé de haute résistance et est disponible en plusieurs couleurs sur commande.

A l'exception des modèles **Soft** et **Classic** (disponibles en kit), les grilles sont fournies séparément, elles ne sont pas incluses dans le produit standard.

Caractéristiques techniques

CANIVEAU LINNUM 50. S-750, S-751, S-759

Grille en acier inoxydable,
2 designs découpe au
laser et 4 designs découpe
par emboutissage, disponi-
bles en 6 longueurs.

(vendues séparément)



Protection pour utilisation
durant la phase du
carrelage.

Cloche intérieure
démonta-ble Injectée en
PP.

(utilisation optionnelle)



Cadre invisible et pins de
réglage de hauteur en
acier inoxydable.

Cadre en acier inoxydable
réglable en hauteur



Pins de réglage de hau-
teur, la grille et le cadre
permettent d'absorber des
épaisseurs de carrelage de
6 à 16 mm (uniquement
pour cadre visible)

Système de fixation
grâce aux vis du film
d'étanchéité au corps du
caniveau.



Corps injecté en ABS
avec pente intérieure et
siphon intégré qui facilite
l'écoulement de l'eau vers
la sortie.

Deux types de sorties aux
choix entre une connexion
femelle avec écrou et joint
Ø40 mm (qui peut être à
coller) ou un coude à 45°
orientable, sortie mâle en
PP Ø40-50mm.

Conforme aux exigences
de la norme EN274.



Pieds de support, réglables
en hauteur, permettent
un ancrage efficace du
caniveau au sol pendant
l'installation du produit

(éléments de fixation
inclus).



Sortie horizontale
Ø40F

Coude orientable 45°
Ø40-50M

Cadre invisible et finition personnalisée



Cadre invisible :

Nouveau concept minima-
liste de cadre, compatible
avec toute la gamme de gri-
lles disponible, parfaitement
intégré à n'importe quelle
ambiance.



Finition personnalisée:

Grâce au design réversible du
modèle Soft, il est facile d'y
intégrer d'autres matériaux (
céramique, marbre, pâte de
verre..)

Il suffit de retourner la grille
à 180° pour obtenir un cadre
de remplissage davantage en
harmonie avec le reste de la
pièce.

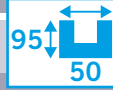

Caniveau sans grille

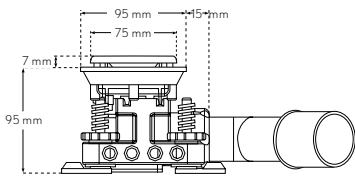
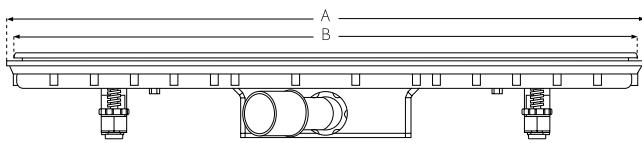

S-750

MODÈLE	LONGUEUR (mm)	Ø SORTIE 40F	Ø SORTIE Coude 45° 40M/50M
S-750	350	13530	13531
	550	13550	13551
	650	13560	13561
	750	13570	13571
	850	13580	13581
	950	13590	13591

(Avec cadre invisible, même référence avec 1 devant)



Sortie horizontale Ø40H

Coude orientable 45° Ø40-50M

COTES	LONGUEUR (mm)					
	350	550	650	750	850	950
A	389	589	689	789	889	989
B	370	570	670	770	870	970

Caniveau avec grille

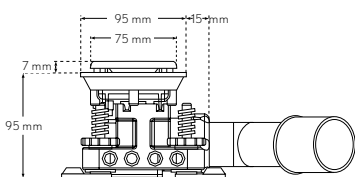
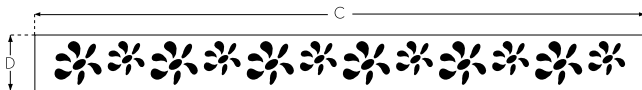
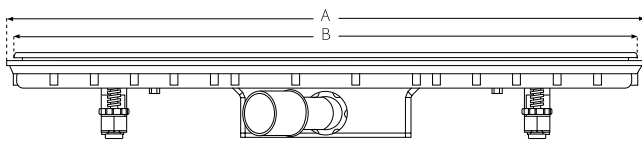

S-751

S-759

MODÈLE	LONGUEUR (mm)	Ø SORTIE 40F	Ø SORTIE Coude 45° 40M/50M
S-751 Classic	350	13503	13513
	550	13505	13515
	650	13506	13516
	750	13507	13517
	850	13508	13518
	950	13509	13519
S-759 Soft	350	13523	13543
	550	13525	13545
	650	13526	13546
	750	13527	13547
	850	13528	13548
	950	13529	13549

(Avec cadre invisible, même référence avec 1 devant)

COTES	LONGUEUR (mm)					
	350	550	650	750	850	950
A	389	589	689	789	889	989
B	370	570	670	770	870	970
C	340	540	640	740	840	940
D	51,5	51,5	51,5	51,5	51,5	51,5

Grilles

DÉCOUPE PAR EMBOUTISSAGE



S-752
Soft

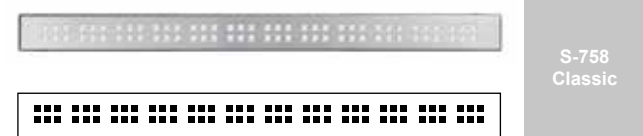

S-758
Classic

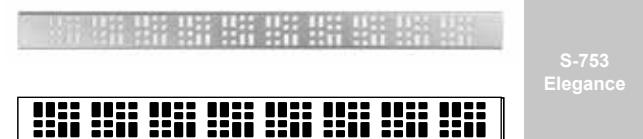

S-753
Elegance

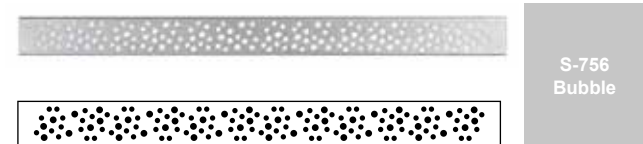

S-756
Bubble

DÉCOUPE AU LASER

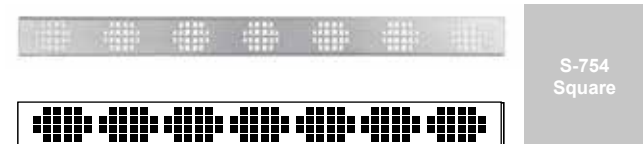

S-754
Square



S-755
Spring

VERRE TREMPÉ



S-757
Crystal

MODÈLE		LONGUEUR (mm)					
		350	550	650	750	850	950
S-752	Soft	13535	13555	13565	13575	13585	13595
S-753	Elegance	13536	13556	13566	13576	13586	13596
S-754	Square	13537	13557	13567	13577	13587	13597
S-755	Spring	13538	13558	13568	13578	13588	13598
S-756	Bubble	13539	13559	13569	13579	13589	13599
S-757	Crystal B	13533	13553	13563	13573	13583	13593
S-757	Crystal W	13534	13554	13564	13574	13584	13594
S-758	Classic	13732	13752	13762	13772	13782	13792

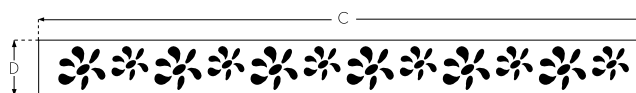

COTES	LONGUEUR (mm)					
	350	550	650	750	850	950
C	340	540	640	740	840	940
D	51,5	51,5	51,5	51,5	51,5	51,5



Linum 70

Caractéristiques techniques

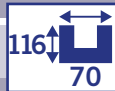

Linum 70



Avec la gamme Linum 70 formée par un corps de caniveau avec bonde, nous pouvons obtenir un débit d'évacuation jusqu'à 0,8 l/s (conformément à la norme EN 274). Il dispose également d'une rotation de 360° qui permet d'orienter la sortie du caniveau jusqu'à la position souhaitée.

La technologie exclusive de fixation des éléments d'étanchéité, les fixations du caniveau au sol, le système de réglage à différentes hauteurs du sol par rapport au corps ou des éléments d'étanchéité jusqu'à la finition, assurent une installation facile, une finition parfaite et un fonctionnement fiable.

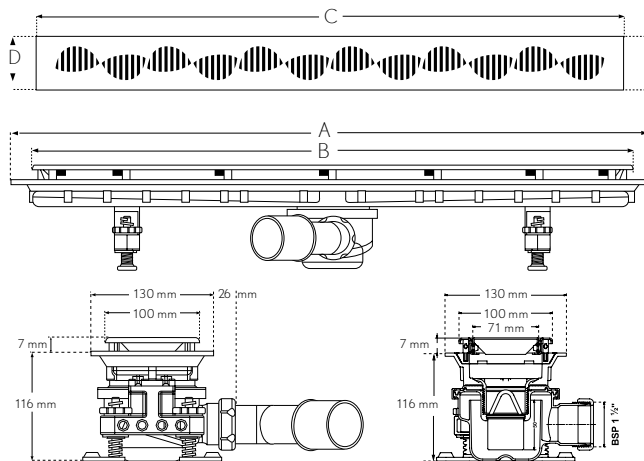

COTES	LONGUEUR (mm)					
	350	550	650	750	850	950
A	400	600	700	800	900	1000
B	370	570	670	770	870	970
C	340	540	640	740	840	940
D	71,5	71,5	71,5	71,5	71,5	71,5

5 DESIGNS DE GRILLE



S-772
Soft



S-773
Classic



S-775
Waves



S-774
Garden



S-776
Sequence

Toutes les grilles sont fabriquées en acier inoxydable AISI 304. Choisissez un design et une longueur parmi la gamme de grilles.

Les modèles **Garden**, **Waves** et **Sequence** se réalisent par découpe Laser et les modèles **Soft** et **Classic** par emboutissage.

La grille modèle Crystal est fabriquée en verre trempé de haute résistance et est disponible en plusieurs couleurs sur commande.

A l'exception des modèles **Soft** et **Classic** (disponibles en kit), les grilles sont fournies séparément, elles ne sont pas incluses dans le produit standard.

Caractéristiques techniques

CANIVEAU LINNUM 70. S-770, S-771, S-779

Grille en acier inoxydable, 3 designs découpe au laser et 2 designs découpe par emboutissage, disponibles en 6 longueurs

(vendues séparément)

Protection pour utilisation durant la phase du carrelage.

Cadre en acier inoxydable réglage de hauteur.

Ensemble siphon extractible

Pins de réglage de hauteur, la grille et le cadre permettent d'absorber des épaisseurs de carrelage de 6 à 16 mm

Système de fixation grâce aux vis du film d'étanchéité au corps du caniveau.

Corps injecté en ABS avec pente intérieure qui facilite l'écoulement de l'eau.

Pieds de support, réglables en hauteur, permettent un ancrage efficace du caniveau au sol pendant l'installation du produit (éléments de fixation inclus).

Deux types de sorties au choix entre une connexion femelle avec écrou et joint Ø40 mm ou un coude à 45° orientable, sortie mâle en PP Ø40-50mm.

Conforme aux exigences de la norme EN274.



Sortie horizontale Ø40H



Coude orientable 45° Ø40-50M

Finitions personnalisées



Finitions personnalisées:

Grâce au design réversible du modèle Soft, il est facile d'y intégrer d'autres matériaux (céramique, marbre, pâte de verre..) Il suffit de retourner la grille à 180° pour obtenir un cadre de remplissage davantage en harmonie avec le reste de la pièce.

Linnum 70

Gamme de produit

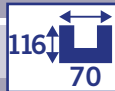

Caniveau sans grille

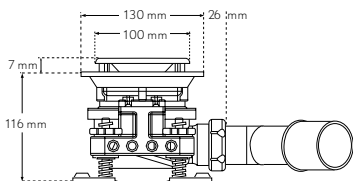
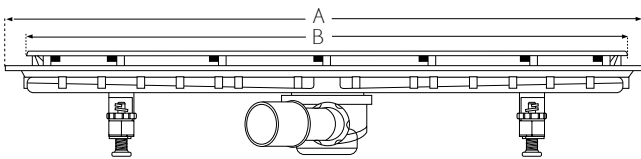

S-770

MODÈLE	LONGUEUR (mm)	Ø SORTIE 40F	Ø SORTIE Codo 45° - 40M/50M
S-770	350	13730	13731
	550	13750	13751
	650	13760	13761
	750	13770	13771
	850	13780	13781
	950	13790	13791



Sortie horizontale Ø40F

Coude orientable 45° Ø40-50M

COTES	LONGUEUR (mm)					
	350	550	650	750	850	950
A	400	600	700	800	900	1000
B	370	570	670	770	870	970

Caniveau avec grille

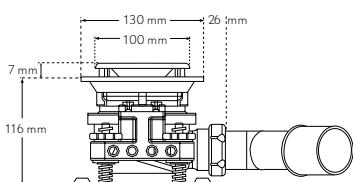
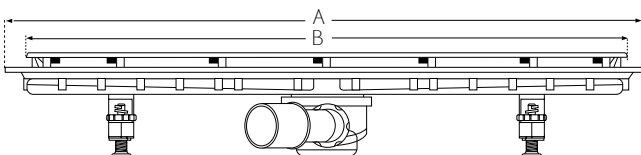
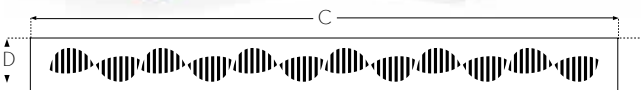

S-771

S-779

MODÈLE		LONGUEUR (mm)	Ø SORTIE 40F	Ø SORTIE Codo 45° - 40M/50M
S-771	Classic	350	13703	13713
		550	13705	13715
		650	13706	13716
		750	13707	13717
		850	13708	13718
		950	13709	13719
S-779	Soft	350	13723	13743
		550	13725	13745
		650	13726	13746
		750	13727	13747
		850	13728	13748
		950	13729	13749

(Avec cadre invisible, même référence avec 1 devant)

COTES	LONGUEUR (mm)					
	350	550	650	750	850	950
A	400	600	700	800	900	1000
B	370	570	670	770	870	970
C	340	540	640	740	840	940
D	71,5	71,5	71,5	71,5	71,5	71,5

Grilles

DÉCOUPE PAR EMBOUTISSAGE



S-772
Soft



S-773
Classic

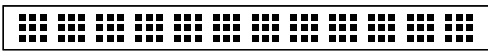

DÉCOUPE AU LASER



S-774
Garden

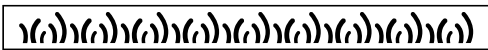

S-775
Waves



S-776
Sequence



MODÈLE	LONGUEUR (mm)					
	350	550	650	750	850	950
S-772 Soft	13735	13775	13765	13775	13785	13795
S-773 Classic	13736	13756	13766	13776	13786	13796
S-774 Garden	13737	13757	13767	13777	13787	13797
S-775 Waves	13738	13758	13768	13778	13788	13798
S-776 Sequence	13739	13759	13769	13779	13789	13799

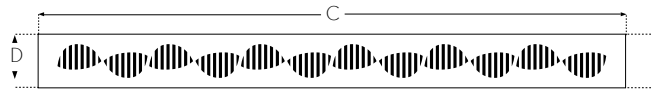

COTES	LONGUEUR (mm)					
	350	550	650	750	850	950
C	340	540	640	740	840	940
D	71,5	71,5	71,5	71,5	71,5	71,5



Linum 50 / 70

Instructions de montage et d'installation.



Installation



01 Fixer les supports au corps du caniveau. Choisir les trous en fonction de la position choisie pour la sortie.



02A Poser la cloche siphonide intérieure dans les modèles qui disposent d'un siphon intégré.



02B Ajuster la bonde dans la position souhaitée dans les modèles qui dispose de siphon orientable.



03 Positionner l'ensemble sur l'installation. Marquer, percer et visser au sol.



04 Vérifier que la base soit complètement nivelée.



05 Fixer le tuyau à la sortie en serrant l'écrou (dans la version fileté) ou coller avec de la colle.



06 Remplir la base du corps du caniveau avec du béton ainsi que le reste de l'installation.

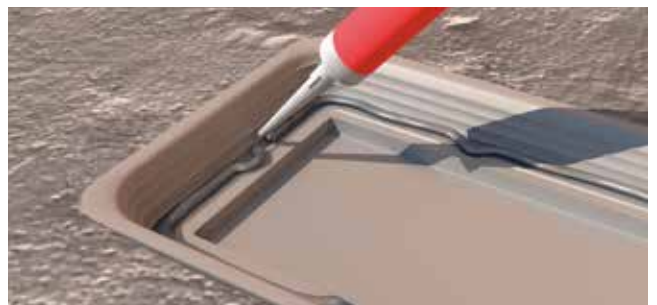

07 Appliquer un produit de fixation tout le long du périmètre du corps du caniveau.



08 Placer le film d'étanchéité et fixer le au corps du caniveau à l'aide des vis fournies.



09 Couper le surplus de film et retirer celui-ci de l'intérieur du caniveau.

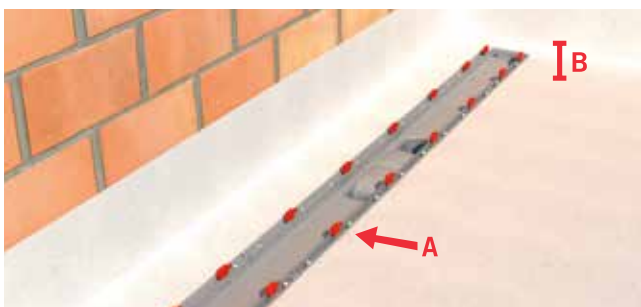

10 Choisir le pin A et sa position en fonction de l'épaisseur du carrelage B et du ciment colle utilisé (il se peut que l'utilisation de pins ne soit pas nécessaire).



11 Placer le cadre sur les pins (ou sur le corps du caniveau.)



12 Protéger le cadre pendant la phase de carrelage en utilisant la protection fournie.



13 Réaliser une pente de 1-2% d'inclinaison vers le caniveau en appliquant le ciment colle. Carreler les murs et le sol.

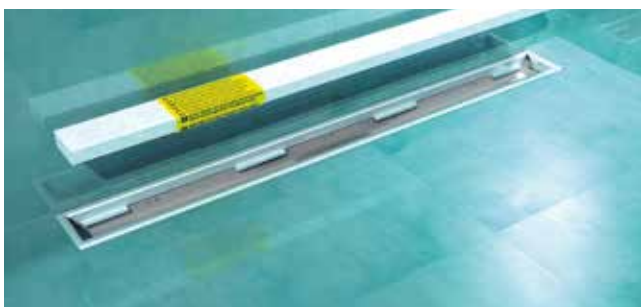

14 Retirer la protection.

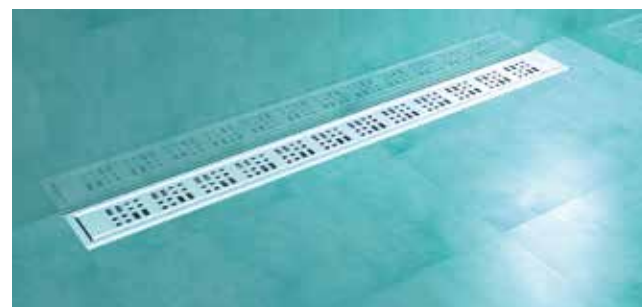

15 Installer la grille choisie.



Linum triangulaire

Gamme de produit



Caractéristiques techniques

CANIVEAU S-790, S-791, S-792, S-793, S-794

CANIVEAU S-795, S-796, S-797, S-798, S-799

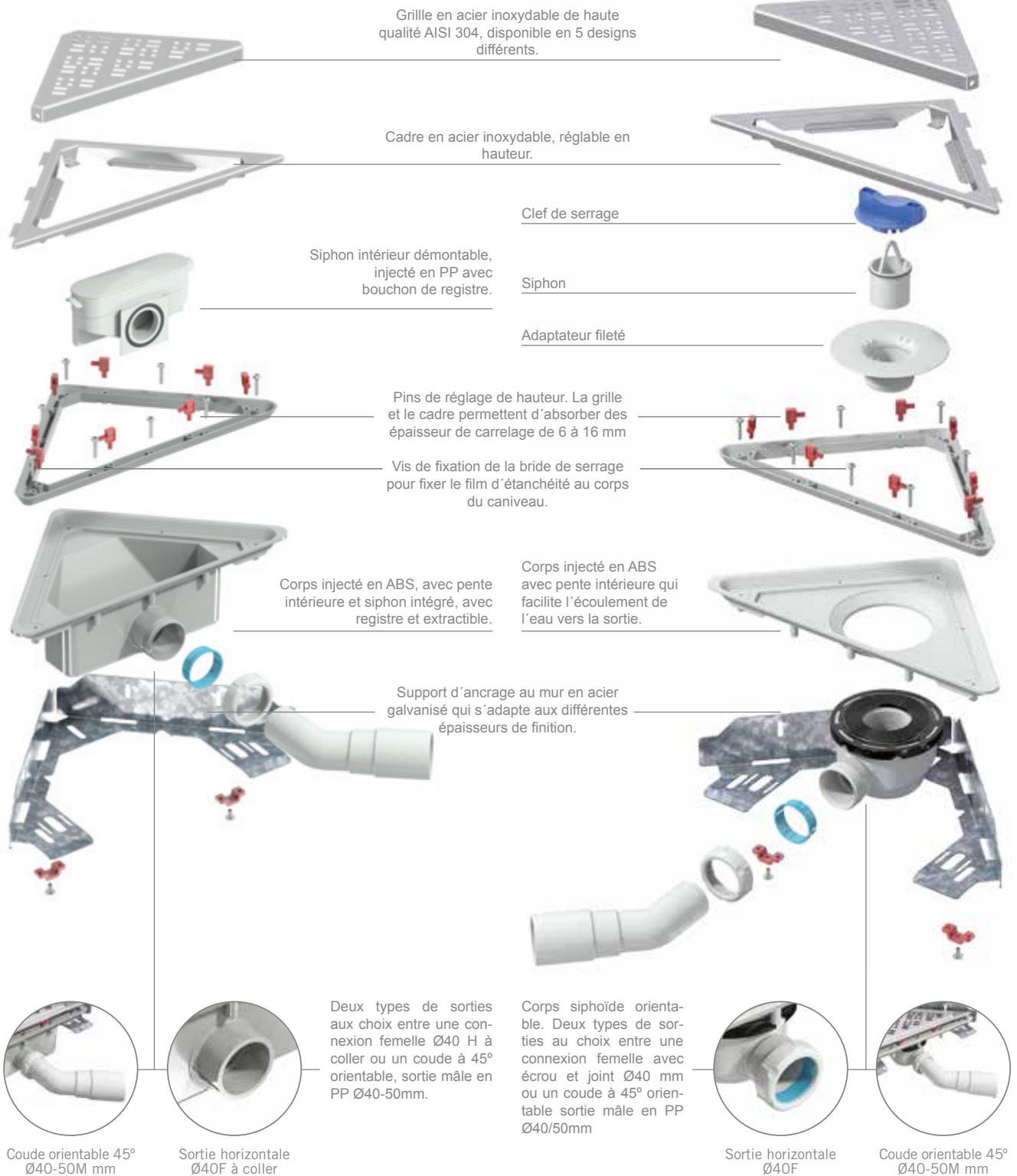

Gamme de produit

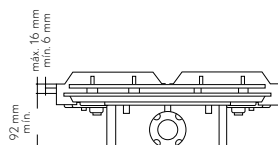
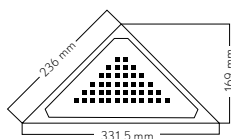
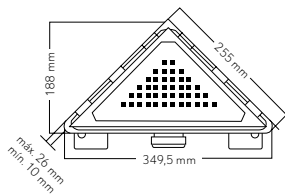

MODÈLE		Ø SORTIE Coude 45° - 40M/50M	Ø SORTIE 40F
S-790	Soft	13350	13351
S-791	Square	13352	13353
S-792	Drops	13354	13355
S-793	Rhombus	13356	13357
S-794	Elegance	13358	13359

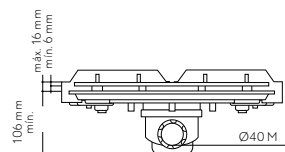
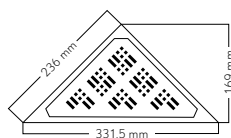
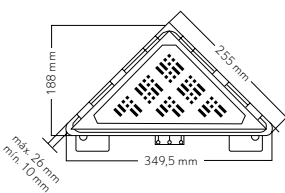

MODÈLE		Ø SORTIE Coude 45° - 40M/50M	Ø SORTIE 40F
S-795	Soft	13370	13371
S-796	Square	13372	13373
S-797	Drops	13374	13375
S-798	Rhombus	13376	13377
S-799	Elegance	13378	13379

Grilles

Toutes les grilles sont fabriquées en acier inoxydable AISI 304. Choisissez la meilleure option pour votre installation. 5 designs de grille : 3 réalisées par découpe laser (Drops, Rhombus et Elegance) et 2 par emboutissage (Soft et Square).





Linnum triangulaire

Instructions de montage et d'installation.



Installation



01 Marquer sur le mur la position souhaitée pour le produit.



02 Fixer le support au mur pour qu'il reste bien nivelé.



03 Fixer les butoirs du support du corps pour éviter les mouvements.



04 Installer le siphon sur le corps du siphon.



05 Fixer le tuyau à la sortie.



06 Remplir la base du corps du caniveau avec du béton ainsi que le reste de l'installation.



07 Appliquer un produit de fixation tout le long du périmètre du corps du caniveau.

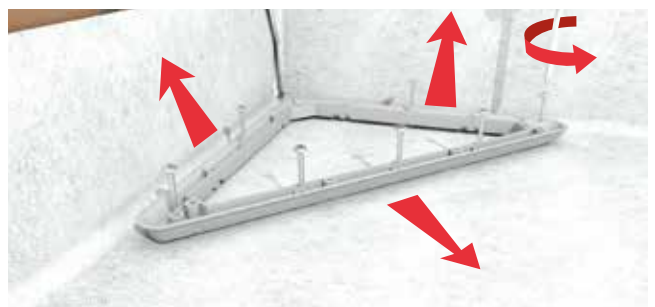

08 Placer le film d'étanchéité et fixer le au corps du caniveau à l'aide des vis fournies.



09 Couper le surplus de film et retirer celui-ci de l'intérieur du caniveau.

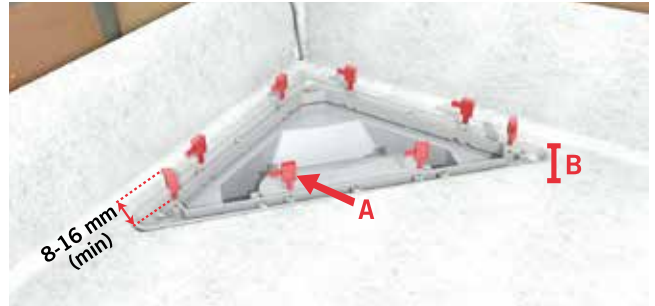

10 Choisir le pin A et sa position en fonction de l'épaisseur du carrelage B et du ciment colle utilisé (il se peut que l'utilisation de pins ne soit pas nécessaire).



11 Placer le cadre sur les pins (ou sur le corps du caniveau).



12 Protéger le cadre pendant la phase de carrelage en utilisant la protection fournie.

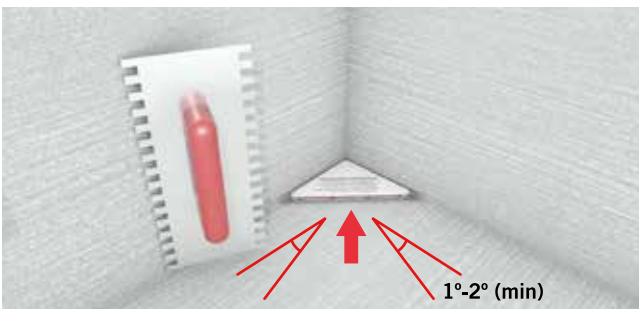

13 Réaliser une pente de 1-2% d'inclinaison vers le caniveau en appliquant le ciment colle. Carreler les murs et le sol.

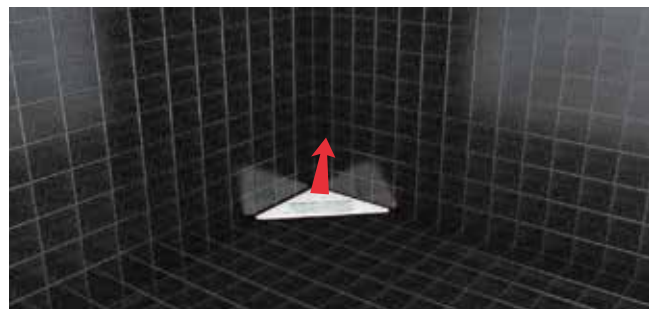

14 Retirer la protection.



15 Installer la grille choisie.

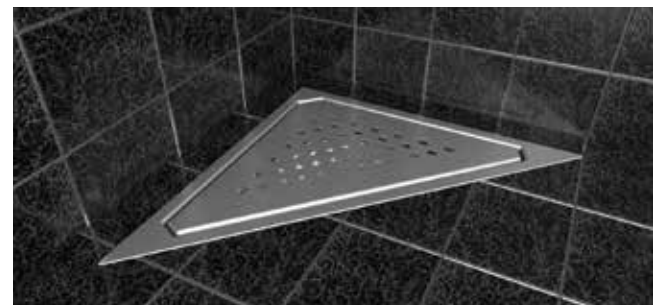

16 Finition.

INFORMATION : Les données communiquées dans ce catalogue, peuvent être modifiées sans préavis à la suite du développement et amélioration de nos produits.

Ce catalogue n'a pas de caractère contractuel et toutes les données sont communiquées de bonne foi. Nous déclinons toute responsabilité dérivée de l'application de ces dernières.

La version la plus récente de ce catalogue est disponible dans notre site web: www.jimten.com





Séries Camaleon / Linum
Solutions pour receveurs de douche à carreler.



© JIMTEN PDF

45927 03-14

JIMTEN, SA

CTRA. DE OCAÑA, 125 C.P. 03114

✉ 5285 C.P. 03080

☎ + 34.965.10.90.44

Fax. + 34.965.11.50.82

ALICANTE (ESPAÑA)



www.jimten.com

Empresa registrada según norma

AENOR



Empresa Registrada

UNE-EN ISO 9001

ER-0084/1996



AENOR



Gestión Ambiental

UNE-EN ISO 14001

GA-1999/0156

an *OAliaxis* company