

cisternas empotradas



## CISTERNAS EMPOTRADAS

Diseño, funcionalidad y acabados que aúnan DURABILIDAD Y ELEGANCIA en cualquier entorno.







# 00 Índice

## 01 Gama

Elija la solución más adecuada a su instalación.

## 02 Placas de mando

Características placas de mando.  
Cotas y características técnicas.

## 03 Cisternas con bastidor y accesorios

Características cisternas empotradas con bastidor.  
Instrucciones de montaje y mantenimiento.  
Cotas y características técnicas.

## 04 Cisternas reforzadas y accesorios

Características cisternas empotradas reforzadas.  
Instrucciones de montaje y mantenimiento.  
Cotas y características técnicas.

## 05 Cisternas ligeras y accesorios

Características cisternas empotradas ligeras y pulsadores.  
Instrucciones de montaje y mantenimiento.  
Cotas y características técnicas.

# 01 Gama

Elija la solución más adecuada a su instalación.

# 01

Gama





Elija la solución más adecuada a su instalación

## Pared ligera

## Pared ladrillo



**23500**  
Cisterna bastidor  
Alto: 1.120 mm  
Ancho: 525 mm  
Fondo: 130 mm



**23501**  
Cisterna bastidor  
Alto: 985 mm  
Ancho: 525 mm  
Fondo: 155-205 mm



**23402**  
Cisterna reforzada  
Alto: 820 mm  
Ancho: 405 mm  
Fondo: 180 mm



**23400**  
Cisterna reforzada  
Alto: 1.091 mm  
Ancho: 453 mm  
Fondo: 125 mm



**23502**  
Cisterna bastidor  
Alto: 820 mm  
Ancho: 525 mm  
Fondo: 155-205 mm



**23503**  
Cisterna bastidor  
especial discapacitados  
Alto: 1.185 mm  
Ancho: 450 mm  
Fondo: 155-205 mm



**23240**  
Cisterna reforzada  
Alto: 778 mm  
Ancho: 482 mm  
Fondo: 80 mm



**23401**  
Cisterna reforzada  
Alto: 1.076 mm  
Ancho: 405 mm  
Fondo: 150 mm



**23241**  
Cisterna bastidor  
ligera  
Alto: 1.235 mm  
Ancho: 596 mm  
Fondo: 80 mm



**23504**  
Cisterna bastidor  
para esquinas  
Alto: 1.185 mm  
Ancho: 450 mm  
Fondo: 155-205 mm

## Modelo pulsador



S-701



S-706



S-702



S-720



S-719



S-719



S-710



S-710



S-710



S-704



S-707



S-703



S-709



S-721



S-724



S-722



S-727



S-727



S-727



S-705



### Pared ladrillo



23210  
Cisterna ligera  
Alto: 800-902 mm  
Ancho: 580 mm  
Fondo: 80 mm

### Modelo pulsador



S-801



S-802



S-803



# 02 Placas de mando

Características placas de mando.

Cotas y características técnicas.

02

Placas de mando



# Placas de mando



S-701  
Ref. 23600 (blanco)  
Ref. 23601 (cromo satinado)  
Ref. 23602 (cromo brillo)



S-706  
Ref. 23630 (blanco)  
Ref. 23631 (cromo satinado)  
Ref. 23632 (cromo brillo)



S-702  
Ref. 23610 (blanco)  
Ref. 23611 (cromo satinado)  
Ref. 23612 (cromo brillo)



S-707  
Ref. 23640 (blanco)  
Ref. 23641 (cromo satinado)  
Ref. 23642 (cromo brillo)



S-703  
Ref. 23620 (blanco)  
Ref. 23621 (cromo satinado)  
Ref. 23622 (cromo brillo)  
Ref. 23623 (ac. inox.)  
Ref. 23624 (ac. inox. brillo)



S-700  
Ref. 23663 (blanco)  
Ref. 23661 (cromo satinado)  
Ref. 23662 (cromo brillo)



S-712  
Ref. 23681 (blanco)  
Ref. 23684 (cromo satinado)  
Ref. 23683 (cromo brillo)  
Ref. 23682 (negro)



S-720  
Ref. 23680 (cristal color)  
Ref. 23690 (plástico blanco)  
Ref. 23700 (plástico cromo)  
Ref. 23710 (plástico cromo satin.)



S-719  
Ref. 23685 (blanco)  
Ref. 23695 (cromo satinado)  
Ref. 23705 (cromo brillo)  
Ref. 23715 (ac. inox.)



S-721  
Ref. 23686 (cristal color)  
Ref. 23696 (plástico blanco)  
Ref. 23706 (plástico cromo)  
Ref. 23716 (plástico cromo satin.)  
Ref. 23726 (plástico oro)



S-724  
Ref. 23805 (cristal color)



S-722  
Ref. 23735 (natural)  
Ref. 23730 (blanco)  
Ref. 23736 (negro)



S-710  
Ref. 23671 (blanco)



S-710  
Ref. 23674 (negro)



S-710  
Ref. 23673 (rojo)



S-704  
Ref. 23650 (acero inoxidable)  
Ref. 23651 (acero antihuellas)



S-727  
Ref. 23806 (haya)



S-727  
Ref. 23807 (roble)



S-727  
Ref. 23808 (venge)



S-705  
Ref. 23660 (acero inoxidable)

Con la renovada gama de placas de mando que Jimten pone a su disposición siempre encontrará un diseño adaptado a sus necesidades.

Las placas de mando JIMTEN destacan por ofrecer innovadores diseños de la más alta calidad y de gran facilidad de montaje.

Con 9 nuevos diseños en pulsadores manuales y 1 diseño adicional para pulsador automático por accionamiento infrarrojo, cada uno disponible con hasta 5 acabados distintos, Jimten ofrece un elevado abanico de opciones adaptables a cualquier entorno de cuarto de baño.

## Características placas de mando

Equipado con almohadillas plásticas para evitar posibles movimientos del cerco producidos por el accionamiento del pulsador.

La regulación de profundidad del marco permite un rápido montaje mediante  $\frac{1}{4}$  de vuelta bloqueando el mismo con el cuerpo de la cisterna.

Gran variedad de acabados disponibles, tanto en materiales como en colores.

Pulsador de descarga pequeña de fácil identificación en cualquiera de los diseños.

Pulsador de alta resistencia, con acabados plásticos en ABS cromo.

Sistema de bloqueo de gran resistencia y fácil acceso a los mecanismos en caso necesario.

Pulsador reforzado con muelles de retorno para asegurar un funcionamiento suave y fiable a largo plazo.

Topes de bloqueo de cuerpos pulsadores de espesor reforzado, de montaje fácil y rápido.

Código de colores sobre los enchufes rápidos del sistema de accionamiento por cable, y sobre los propios cables para evitar errores de montaje.

Cuerpo de pulsador inyectado en ABS de alta resistencia.



# Placas de mando



## S-701

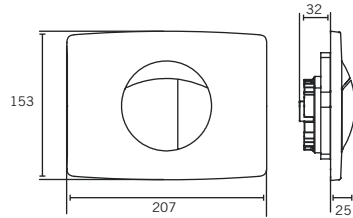

| ref.   | color          |
|--------|----------------|
| 23600* | Blanco         |
| 23601* | Cromo satinado |
| 23602* | Cromo brillo   |

Placa de mando para cisternas empotradas con registro pequeño (de ancho/alto: 170/100 mm). Pulsación frontal o superior, doble descarga (9/4.5 ltrs. o 6/3 ltrs.) o descarga start/stop. Para modelos S-995N, S-980C, S-982N, S-998 y S-999. Incluye: botones pulsador, marco actuador, elementos de soporte del actuador, tornillos roscados. Material: ABS, ABS cromado. Montaje de superficie.

## S-702

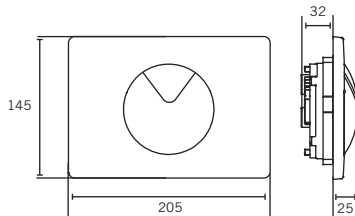

| ref.   | color          |
|--------|----------------|
| 23610* | Blanco         |
| 23611* | Cromo satinado |
| 23612* | Cromo brillo   |

Placa de mando para cisternas empotradas con registro pequeño (de ancho/alto: 170/100 mm). Pulsación frontal o superior, doble descarga (9/4.5 ltrs. o 6/3 ltrs.) o descarga start/stop. Para modelos S-995N, S-980C, S-982N, S-998 y S-999. Incluye: botones pulsador, marco actuador, elementos de soporte del actuador, tornillos roscados. Material: ABS, ABS cromado. Montaje de superficie.

## S-703

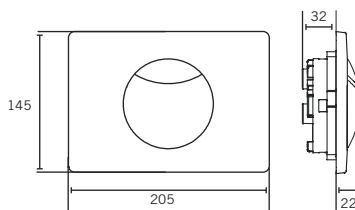

| ref.  | color                |
|-------|----------------------|
| 23620 | Blanco               |
| 23621 | Cromo satinado       |
| 23622 | Cromo satinado/cromo |
| 23623 | Ac. Inox             |
| 23624 | Ac. Inox/brillo      |

Placa de mando para cisternas empotradas con registro pequeño (de ancho/alto: 170/100 mm). Pulsación frontal o superior, doble descarga (9/4.5 ltrs. o 6/3 ltrs.) o descarga start/stop. Para modelos S-995N, S-980C, S-982N, S-998 y S-999. Incluye: botones pulsador, marco actuador, elementos de soporte del actuador, tornillos roscados. Material: ABS, ABS cromado, acero inoxidable. Montaje de superficie.

### S-706

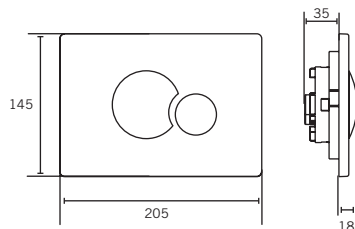

| ref.  | color          |
|-------|----------------|
| 23630 | Blanco         |
| 23631 | Cromo satinado |
| 23632 | Cromo brillo   |

Placa de mando para cisternas empotradas con registro pequeño (de ancho/alto: 170/100 mm), pulsación frontal o superior, doble descarga (9/4.5 ltrs. o 6/3 ltrs.) o descarga start/stop. Para modelos S-995N, S-980C, S-982N, S-998 y S-999. Incluye: botones pulsador, marco actuador, elementos de soporte del actuador, tornillos roscados. Material: ABS, ABS cromado. Montaje de superficie.

### S-707

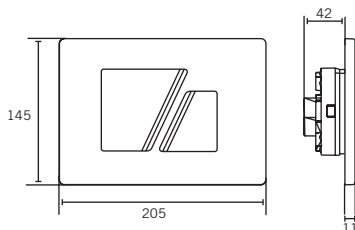

| ref.   | color          |
|--------|----------------|
| 23640* | Blanco         |
| 23641* | Cromo satinado |
| 23642* | Cromo brillo   |

Placa de mando para cisternas empotradas con registro pequeño (de ancho/alto: 170/100 mm). Pulsación frontal o superior, doble descarga (9/4.5 ltrs. o 6/3 ltrs.) o descarga start/stop. Para modelos S-995N, S-980C, S-982N, S-998 y S-999. Incluye: botones pulsador, marco actuador, elementos de soporte del actuador, tornillos roscados. Material: ABS, ABS cromado. Montaje de superficie.

### S-709

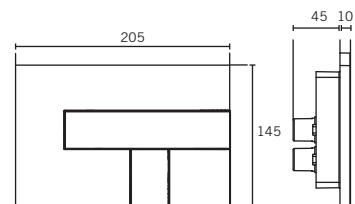

| ref.  | color          |
|-------|----------------|
| 23663 | Blanco         |
| 23661 | Cromo brillo   |
| 23662 | Negro / Blanco |

Placa de mando para cisternas empotradas con registro pequeño (de ancho/alto: 170/100 mm). Pulsación frontal o superior, doble descarga (9/4.5 ltrs. o 6/3 ltrs.) o descarga start/stop. Para modelos S-995N, S-980C, S-982N, S-998 y S-999. Incluye: botones pulsador, marco actuador, elementos de soporte del actuador, tornillos roscados. Material: ABS, ABS cromado. Montaje de superficie.

# Placas de mando



**S-712**

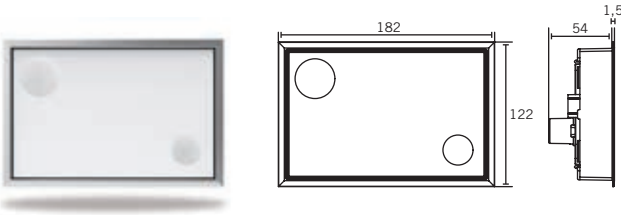

Placa de mando para cisternas empotradas con registro pequeño (de ancho/alto: 170/100 mm). Pulsación frontal o superior, doble descarga (9/4.5 ltrs. o 6/3 ltrs.) o descarga start/stop. Para modelos S-995N, S-980C, S-982N, S-998 y S-999. Incluye: botones pulsador, marco actuador, elementos de soporte del actuador, tornillos roscados. Material: ABS, ABS cromado, acero inoxidable. Para montaje totalmente encastrado.

| ref.  | color          |
|-------|----------------|
| 23681 | Blanco         |
| 23684 | Cromo satinado |
| 23683 | Cromo brillo   |
| 23682 | Negro          |

**S-710**

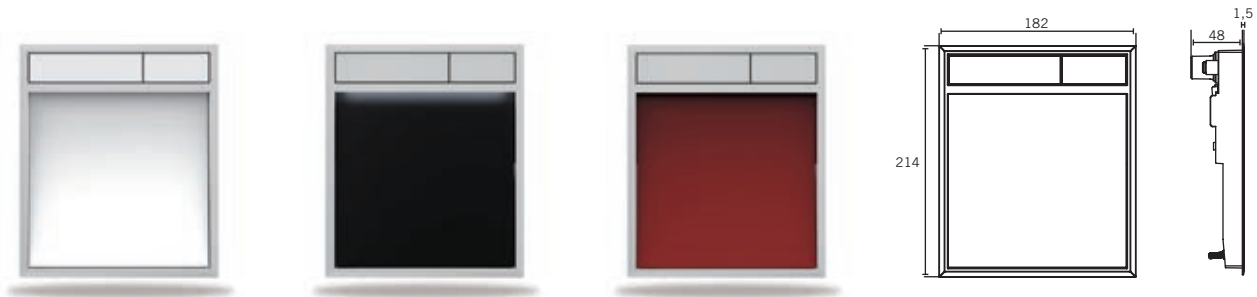

Placa de mando para cisternas empotradas con registro pequeño (de ancho/alto: 170/100 mm). Pulsación frontal o superior, doble descarga (9/4.5 ltrs. o 6/3 ltrs.) o descarga start/stop. Para modelos S-995N, S-980C, S-982N, S-998 y S-999. Incluye: botones pulsador, marco actuador, elementos de soporte del actuador, tornillos roscados. Material: ABS, ABS cromado, cristal, acero inoxidable. Requiere espesor mínimo de alicatado sobre la pared enlucida de 27 mm.

| ref.  | color  |
|-------|--------|
| 23671 | Blanco |
| 23674 | Negro  |
| 23673 | Rojo   |

**S-719**

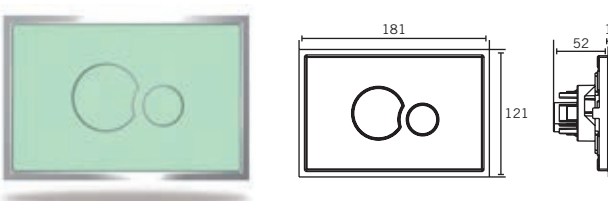

Placa de mando para cisternas empotradas con registro pequeño (de ancho/alto: 170/100 mm). Pulsación frontal o superior, doble descarga (9/4.5 ltrs. o 6/3 ltrs.) o descarga start/stop. Para modelos S-995N, S-980C, S-982N, S-998 y S-999. Incluye: botones pulsador, marco actuador, elementos de soporte del actuador, tornillos roscados. Material: ABS, ABS cromado, cristal.

| ref.  | color                   |
|-------|-------------------------|
| 23685 | Cristal color           |
| 23695 | Plástico blanco         |
| 23705 | Plástico cromo          |
| 23715 | Plástico cromo satinado |

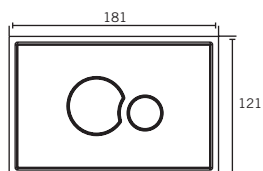

**S-720**

Placa de mando para cisternas empotradas con registro pequeño (ancho/alto: 170/100 mm). Pulsación frontal o superior, doble descarga (9/4.5 ltrs. o 6/3 ltrs.) o descarga start/stop. Para modelos S-995N, S-980C, S-982N, S-998 y S-999. Incluye: botones pulsador, marco actuador, elementos de soporte del actuador, tornillos roscados. Material: ABS, ABS cromado, cristal, acero inoxidable. Para montaje totalmente encastrado.

| ref.  | color                   |
|-------|-------------------------|
| 23680 | Cristal color           |
| 23690 | Plástico blanco         |
| 23700 | Plástico cromo          |
| 23710 | Plástico cromo satinado |

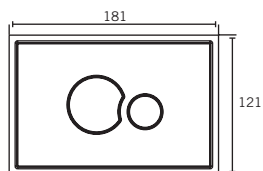
**S-721**

Placa de mando para cisternas empotradas con registro pequeño (ancho/alto: 170/100 mm). Pulsación frontal o superior, doble descarga (9/4.5 ltrs. o 6/3 ltrs.) o descarga start/stop. Para modelos S-995N, S-980C, S-982N, S-998 y S-999. Incluye: botones pulsador, marco actuador, elementos de soporte del actuador, tornillos roscados. Material: ABS, ABS cromado, cristal, acero inoxidable. Para montaje totalmente encastrado.

| ref.  | color                   |
|-------|-------------------------|
| 23686 | Cristal color           |
| 23696 | Plástico blanco         |
| 23706 | Plástico cromo          |
| 23716 | Plástico cromo satinado |
| 23726 | Plástico oro            |

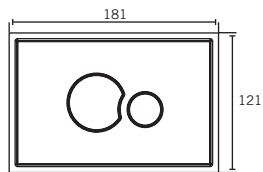
**S-724**

Placa de mando para cisternas empotradas con registro pequeño (ancho/alto: 170/100 mm). Pulsación frontal o superior, doble descarga (9/4.5 ltrs. o 6/3 ltrs.) o descarga start/stop. Para modelos S-995N, S-980C, S-982N, S-998 y S-999. Incluye: botones pulsador, marco actuador, elementos de soporte del actuador, tornillos roscados. Material: ABS, ABS cromado, cristal, acero inoxidable. Para montaje totalmente encastrado.

| ref.  | color         |
|-------|---------------|
| 23805 | Cristal color |

# Placas de mando



S-727

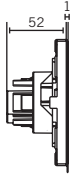
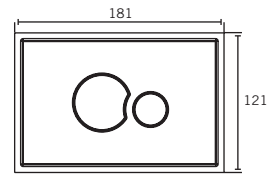

| ref.  | color |
|-------|-------|
| 23806 | Haya  |
| 23807 | Roble |
| 23808 | Venge |

Placa de mando para cisternas empotradas con registro pequeño (de ancho/alto: 170/100 mm). Pulsación frontal o superior, doble descarga (9/4.5 ltrs. o 6/3 ltrs.) o descarga start/stop. Para modelos S-995N, S-980C, S-982N, S-998 y S-999. Incluye: botones pulsador, marco actuador, elementos de soporte del actuador, tornillos roscados. Material: ABS, ABS cromado. Para montaje totalmente encastrado.

Acabados especiales en distintos colores bajo pedido. Disponemos de una amplia gama de combinaciones adicionales. No dude en consultarnos otras posibilidades.



Gresite

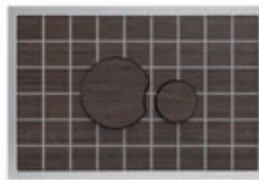

Gresite

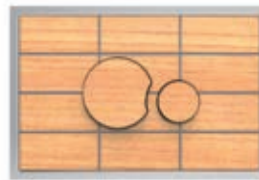

Gresite rectangular



Liso

S-723

Cerco

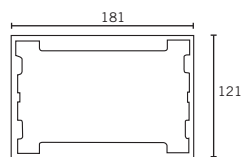

| ref.  | color                     |
|-------|---------------------------|
| 23667 | 6 mm - acero inox oro     |
| 23668 | 6 mm - acero inox pulido  |
| 23669 | 10 mm - acero inox pulido |

Cerco embellecedor para placa de mando de instalación totalmente encastrada. Disponible en acabados cromo y oro.

**S-704**

Antivandálica. Descarga simple.

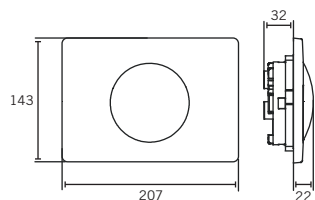

| ref.   | color             |
|--------|-------------------|
| 23650* | Acero inoxidable  |
| 23651* | Acero antihuellas |

Placa de mando para cisternas empotradas con registro pequeño (de ancho/alto: 170/100 mm). Pulsación frontal o superior. Para modelos S-995N, S-980C, S-982N, S-998 y S-999. Incluye: botón pulsador, marco actuador, elementos de soporte del actuador, tornillos roscados. Material: acero inoxidable. 1 volumen. Para montaje sobre superficie.

**S-722**

Placa de mando electrónica

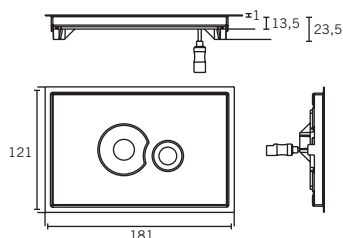
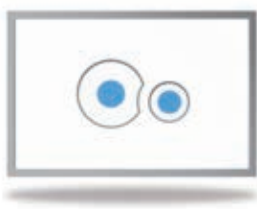

| ref.  | color     |
|-------|-----------|
| 23735 | ● Natural |
| 23730 | ○ Blanco  |
| 23736 | ● Negro   |

Placa de mando con pulsación táctil para cisternas empotradas con registro pequeño (ancho/alto: 170/100 mm). Pulsación frontal o superior. Para modelos S-995N, S-980C, S-982N. Incluye: botón pulsador, marco actuador, elementos de soporte del actuador, tornillos roscados. Material: acero inoxidable y cristal. Para montaje encastrado. Precisa de un transformador a 6Vdc para poder funcionar (se vende por separado).

**S-705**

Placa de mando infrarroja

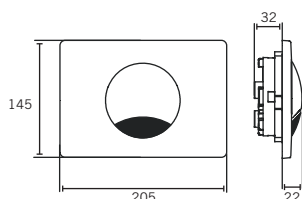

| ref.  | color            |
|-------|------------------|
| 23660 | Acero inoxidable |

Placa de mando para cisternas empotradas con registro pequeño (ancho/alto: 170/100 mm). Pulsación frontal. Permite accionamiento manual. Para modelos S-995N, S-980C, S-982N. (cisternas bastidor y reforzadas). Incluye servomotor a 6V, botones pulsador, marco actuador, elementos de soporte del actuador, tornillos roscados. Material: acero inoxidable. Precisa de un transformador a 6Vdc para poder funcionar (se vende por separado). Para montaje en superficie.

# 03 Cisternas con bastidor y accesorios

Características cisternas empotradas con bastidor.

Instrucciones de montaje y mantenimiento.

Cotas y características técnicas.

03

Cisternas con bastidor y accesorios



## Cisternas con bastidor y accesorios



Una renovada gama de productos. Fáciles de instalar, resistentes y diseñados para cumplir con los requisitos más exigentes.

Ofrecemos una amplia gama de pulsadores de doble descarga. Su regulación de nivel permite un ahorro de agua de hasta 35.000 litros/año.

\* para una familia media de 4 personas.



## Características cisternas empotradas con bastidor

### Componentes:

Bastidor realizado en acero galvanizado con protección en superficie por pintura epoxi para evitar la oxidación de sus componentes.

Nuevo cuerpo fabricado por inyección, de alta resistencia a las deformaciones. Con protección exterior para evitar las condensaciones.

Tubo de alimentación a cisterna Ø 50, provisto de tapón protector de obra, tubo prolongador y junta de conexión a WC.

Codo de desagüe fabricado en PE Ø 110 mm, regulable a cuatro profundidades para adaptarse a la posición exacta de la bajante.

Pies de acero galvanizado regulables en altura.

Fijación rápida a una estructura de pared ligera o pared maciza gracias a su accesorio regulable tanto en profundidad como en ángulo.

Totalmente registrable. Su tamaño reducido mejora la estética del producto instalado, manteniendo su practicidad.

Sistema de pulsador con accionamiento por cable de acero inoxidable. Conexión de fácil instalación y gran seguridad de funcionamiento.

Elementos de sujeción para inodoros suspendidos compatibles con las marcas mas representativas del mercado (con distancias entre tornillos de 180 mm).



\*Llave de corte, mecanismo de llenado y descarga.



## Mecanismos y sistemas



Nuevo mecanismo de descarga. Compacto. Con regulación de descarga pequeña y nivel residual. Fácilmente desmontable.



El sistema de accionamiento por cable (desmontable en caso necesario) proporciona una gran fiabilidad de funcionamiento.

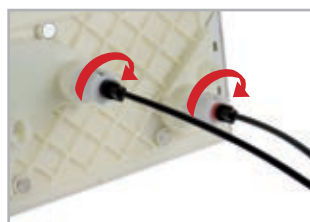

El enchufe rápido en las placas de mando evita errores de instalación, agiliza el montaje de las distintas opciones de placas pulsador y otorga mayor seguridad y fiabilidad de funcionamiento.

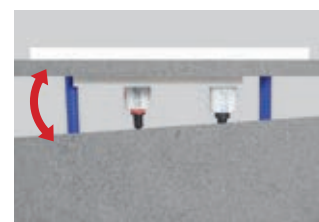

El nuevo pulsador por cable facilita la adaptación de las placas de mando a los acabados de pared incluso aunque no estén perfectamente alineados.

# Cisternas con bastidor y accesorios



## Instrucciones de montaje. Sobre pared maciza, acabado ligero



1 Presentar la cisterna empotrada sobre el lugar donde vaya a ser instalada.



2 Nivelar horizontalmente el bastidor de la cisterna.



3 Nivelar verticalmente el bastidor de la cisterna.



4 Marcar y atornillar los 4 puntos de apoyo (2 verticales y 2 horizontales) del bastidor de la cisterna.



5 En caso de emplear el soporte regulable a pared, fijar el mismo y regularlo para obtener la separación óptima.

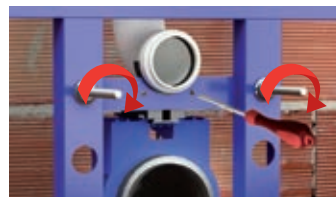

6 Roscar las varillas de soporte del inodoro. Con un destornillador fijar una de las 4 posiciones posibles en profundidad del codo de descarga de PE.



7 Unir a la red de saneamiento prevista mediante accesorios de transición con junta.



8 Conectar la alimentación de la cisterna a la red de agua fría sanitaria. La cisterna viene equipada con una rosca macho de 1/2".



9 Montar la protección plástica que evitará la penetración de elementos de obra en el interior de la cisterna durante la fase de alicatado.



10 Instalar la pared ligera de acuerdo con las instrucciones del fabricante. Respetar el hueco marcado por la protección de obra.



11 Alicatar sobre la pared ligera. Recortar el sobrante de la protección de obra.



12 Una vez se haya completado el alicatado retirar la protección.

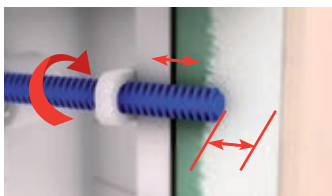

13 Fije los tornillos de forma que la placa de fijación quede perfectamente enrasada.



14 Atornille la placa de fijación sobre el tornillo plástico.



15 Atornille el cerco metálico y conecte las conexiones.



16 Coloque los embellecedores.



17 Cortar los manguitos de alimentación y descarga del WC a la profundidad deseada.

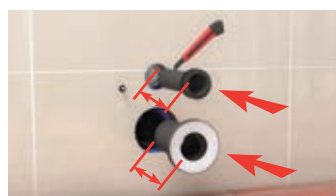

18 Recorte el sobrante y conecte los manguitos a la medida deseada. Dependerá de cada modelo de WC.



19 Anclar el WC mediante los tornillos de anclaje al bastidor de la cisterna.



20 Conseguirá un perfecto acabado.



## Instrucciones de mantenimiento

Las nuevas cisternas empotradas con bastidor Jimten han sido diseñadas de forma que pueda accederse a la totalidad de sus componentes internos y su sustitución pueda realizarse, en caso necesario, de forma limpia y rápida.

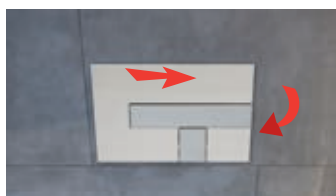

- 1 Deslizar lateralmente la placa de mando y tirar de ella hasta vencer los topes del cerco.

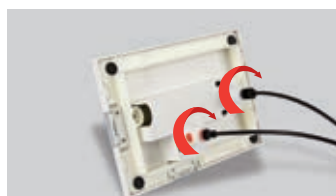

- 2 Quitar los cables de accionamiento de su alojamiento mediante un giro de 1/4 de vuelta.

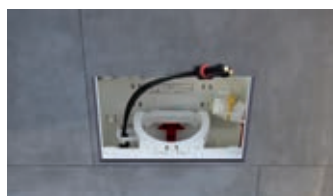

- 3 Desde el registro podrá acceder al mecanismo de descarga y al grifo flotador.



- 4 Retire el bloqueo superior del mecanismo fijado a la parte posterior y frontal del tanque.



- 5 Retire el acople del cable al mecanismo presionando sobre su pestaña lateral.



- 6 Libere el tope posterior del mecanismo.



- 7 Extraiga el mecanismo tirando de él hacia el exterior de la cisterna.



- 8 El grifo flotador es igualmente extraíble liberando la tuerca de fijación.

## Componentes de la cisterna empotrada con bastidor

- |  |            |
|--|------------|
| 1. Grifo flotador universal desmontable 3/8              | ref. 23300 |
| 2. Mec. Descarga 2V acc. cable cist. empot.              | ref. 31369 |
| 2. Mec. Descarga 2V acc. cable INEO                      | ref. 31608 |
| 3. Conexión roscada para suministro agua                 | ref. 31370 |
| 4. Llave de escuadra cist. empotrada 1/2"                | ref. 31371 |
| 4. Llave de escuadra cist. empotrada 1/2" INEO           | ref. 31610 |
| 5. Soporte grifo flotador                                | ref. 31372 |
| 6. Latiguillo con juntas 3/8"                            | ref. 31373 |
| 7. Tornillos sujeción placa mando (1 par)                | ref. 31374 |
| 8. Bloqueo mecanismo de descarga                         | ref. 31375 |
| 8. Bloqueo mecanismo de descarga INEO                    | ref. 31609 |
| 9. Protector para alicatado c/tapa                       | ref. 31376 |
| 10. Protector para alicatado s/tapa                      | ref. 31377 |
| 11. Soporte lat. cisterna 525mm (1 par)                  | ref. 31378 |
| 12. Soporte lat. cisterna 450mm (1 par)                  | ref. 31379 |
| 13. Junta tórica descarga (Ø49x6)                        | ref. 31380 |
| 14. Junta labiada (Ø45)                                  | ref. 31381 |
| 15. Codo descarga con junta tórica (1185)                | ref. 31382 |
| 16. Codo descarga con junta tórica (985)                 | ref. 31383 |
| 17. Codo descarga con junta tórica (820)                 | ref. 31384 |
| 18. Fijación codo evacuación                             | ref. 31385 |
| 19. Conector manguito inodoro 90° DN90/DN100             | ref. 31386 |
| 20. Manguito inodoro Ø90                                 | ref. 31387 |
| 21. Extensión manguito alimentación WC                   | ref. 31388 |
| 22. Tornillos sujeción inodoro suspendido M12            | ref. 31389 |
| 23. Embellecedores sujeción tornillos inodoro suspendido | ref. 31390 |
| 24. Pin  | ref. 31391 |
| 25. Soporte tornillos sujeción placa mando               | ref. 31392 |
| 26. Protector grifo flotador                             | ref. 31393 |

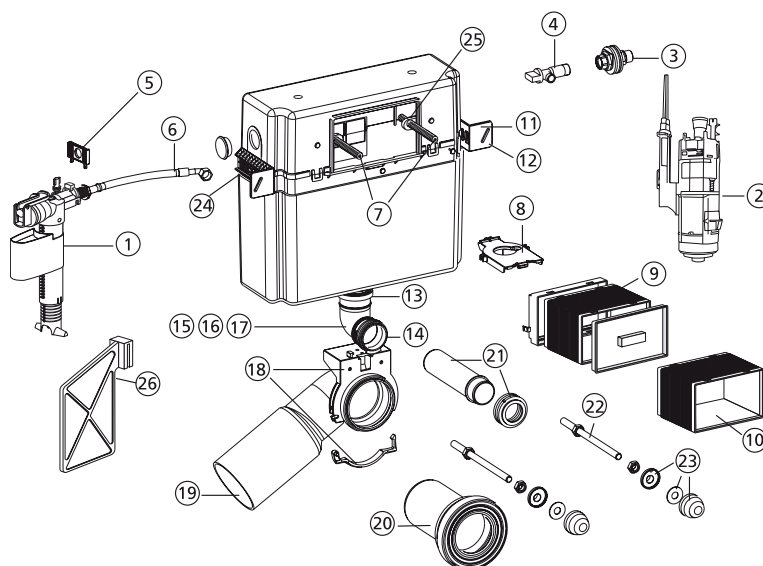



## Cotas y características técnicas

S-999

**N** Cisterna bastidor 1.120 mm

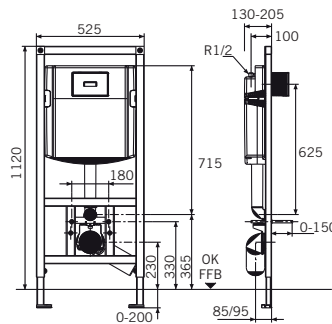

| ref.  | medida    |
|-------|-----------|
| 23500 | 525x1.120 |



INEO PLUS.

Módulo bastidor autoportante protegido superficialmente. Para recubrir con pared de obra o ligera. Placa de mando frontal con registro pequeño, con conexión a descargador por cable de enchufe rápido. Incluye aislante frente a la condensación, llave de escuadra de 1/2" con latiguillo, manguito inodoro Ø 90 mm con protección y soporte ajustable en cuatro posiciones. Incluye tornillos de soporte para inodoros suspendidos. Equipamiento interior completo, mecanismo de llenado y descarga silenciosos. Fondo regulable 155-205 mm. Descarga regulable 9-4.5 l / 6-3 l, o simple interrumpible. La alimentación de agua puede conectarse por la derecha, por la izquierda, por arriba o por la parte posterior.

No incluye placa de mando (a elegir entre modelos de hueco pequeño). No incluye tornillos de sujeción del bastidor a pared (disponibles como ref. 23100, pag. 29).

S-995N

Cisterna bastidor 985 mm

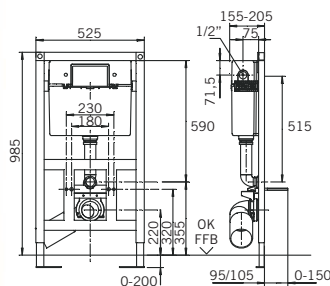

| ref.  | medida  |
|-------|---------|
| 23501 | 525x985 |



Módulo bastidor autoportante protegido superficialmente. Para recubrir con pared de obra o ligera. Placa de mando frontal con registro pequeño, con conexión a descargador por cable de enchufe rápido. Incluye aislante frente a la condensación, llave de escuadra de 1/2" con latiguillo, manguito inodoro Ø 90 mm con protección y soporte ajustable en cuatro posiciones. Incluye tornillos de soporte para inodoros suspendidos. Equipamiento interior completo, mecanismo de llenado y descarga silenciosos. Fondo regulable 155-205 mm. Descarga regulable 9-4.5 l / 6-3 l, o simple interrumpible.

No incluye placa de mando (a elegir entre modelos de hueco pequeño). No incluye tornillos de sujeción del bastidor a pared (disponibles como ref. 23100, pag. 29).

S-995N

Cisterna bastidor 820 mm

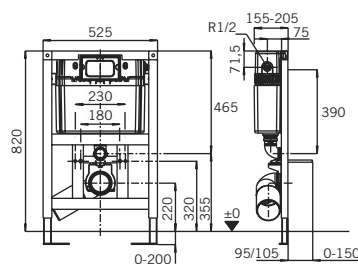

| ref.  | medida  |
|-------|---------|
| 23502 | 525x820 |



Módulo bastidor autoportante protegido superficialmente. Para recubrir con pared de obra o ligera. Placa de mando frontal con registro pequeño, con conexión a descargador por cable de enchufe rápido. Incluye aislante frente a la condensación, llave de escuadra de 1/2" con latiguillo, manguito inodoro Ø 90 mm con protección y soporte ajustable en cuatro posiciones. Incluye tornillos de soporte para inodoros suspendidos. Equipamiento interior completo, mecanismo de llenado y descarga silenciosos. Fondo regulable 155-205 mm. Descarga regulable 9-4.5 l / 6-3 l, o simple interrumpible.

No incluye placa de mando (a elegir entre modelos de hueco pequeño). No incluye tornillos de sujeción del bastidor a pared (disponibles como ref. 23100, pag. 29).

Especial instalación bajo ventana

### S-995N

### Cisterna bastidor 1.185 mm

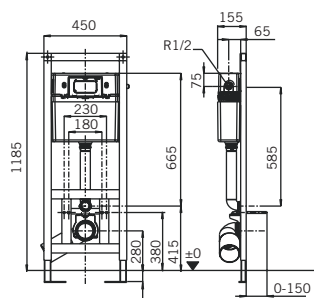

| ref.  | medida    |
|-------|-----------|
| 23503 | 450x1.185 |



Módulo bastidor autoportante protegido superficialmente. Para recubrir con pared de obra o ligera. Placa de mando frontal con registro pequeño, con conexión a descargador por cable de enchufe rápido. Incluye aislante frente a la condensación, llave de escuadra de 1/2" con latiguillo, manguito inodoro Ø 90 mm con protección y soporte ajustable en cuatro posiciones. Incluye tornillos de soporte para inodoros suspendidos. Equipamiento interior completo, mecanismo de llenado y descarga silenciosos. Fondo regulable 155-205 mm. Descarga doble 9-4.5 l. / 6-3 l. o simple interrumpible.

No incluye placa de mando (a elegir entre modelos de hueco pequeño). No incluye tornillos de sujeción del bastidor a pared (disponibles como ref. 23100, pag. 29).

### S-806

### Cisterna bastidor 1.235 mm

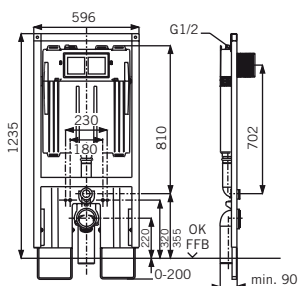

| ref.  | medida    |
|-------|-----------|
| 23241 | 596x1.235 |



Módulo bastidor autoportante protegido superficialmente. Para recubrir con pared de obra o ligera. Placa de mando frontal con registro mediano, con conexión a descargador por sistema de levas. Incluye aislante frente a la condensación, llave de escuadra de 1/2" con latiguillo, manguito inodoro Ø 90 mm con protección y soporte ajustable en cuatro posiciones. Incluye tornillos de soporte para inodoros suspendidos. Equipamiento interior completo, mecanismo de llenado y descarga silenciosos. Fondo regulable 80-130 mm. Descarga doble 9-4.5 l. / 6-3 l. o simple interrumpible.

No incluye placa de mando (a elegir entre modelos de hueco mediano). No incluye tornillos de sujeción del bastidor a pared (disponibles como ref. 23100, pag. 29).

### S-995N

### Cisterna bastidor 1.185 mm

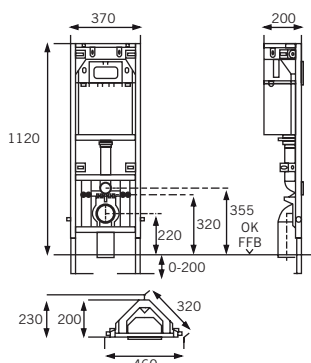

| ref.   | medida    |
|--------|-----------|
| 23504* | 370x1.185 |



Módulo bastidor autoportante protegido superficialmente. Para recubrir con pared de obra o ligera. Placa de mando frontal con registro pequeño, con conexión a descargador por cable de enchufe rápido. Incluye aislante frente a la condensación, llave de escuadra de 1/2" con latiguillo, manguito inodoro Ø 90 mm con protección y soporte ajustable en cuatro posiciones. Incluye tornillos de soporte para inodoros suspendidos. Equipamiento interior completo, mecanismo de llenado y descarga silenciosos. Fondo regulable, 280 mm, ángulo 19° mínimo, brazo extensible 250-735 mm, diagonal mínima 460 mm, a 45° brazo de 396 mm. Descarga doble 6-3 l. o simple interrumpible.

No incluye placa de mando (a elegir entre modelos de hueco pequeño). No incluye tornillos de sujeción del bastidor a pared (disponibles como ref. 23100, pag. 29).

\* El ancho varía dependiendo del ángulo de pared. Se indica el ancho del bastidor metálico.



## Cotas y características técnicas

**S-609**

Módulo lavabo. Altura 1.185 mm

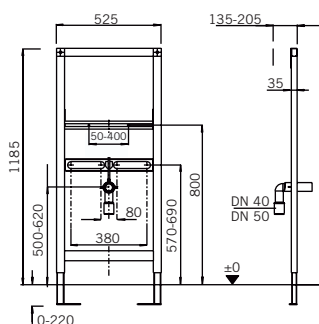

| ref.  | medida    |
|-------|-----------|
| 23147 | 525x1.185 |

Módulo para lavabos de un seno, autoportante, con bastidor protegido superficialmente, para acabados de pared ligera. Probado por el TUV.

Con 4 puntos de fijación, incluye pies de soporte ajustables entre 0-220 mm para ajuste del suelo terminado y forjado. La distancia a pared es regulable entre 135-205 mm. Apto para lavabos cuyos soportes tengan una distancia mínima entre ejes de 80 mm. Incluye 2 conexiones fonoabsorbentes para la conexión de la alimentación, 1/2" hembra y rosca macho, 2 tornillos M10 para el anclaje de lavabos, con protección de la rosca, codo de descarga DN 56 (Ø 56)/ DN 50 (Ø 50) y clip fonoabsorbente DN 56 (Ø 56)/DN 40 (Ø 40) y tornillo M8 x 80 mm.

**S-611**

Módulo lavabo. Altura 820 mm

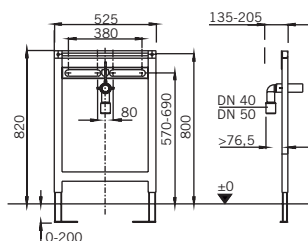

| ref.  | medida  |
|-------|---------|
| 23148 | 525x820 |

Módulo para lavabo de un seno, especial para instalaciones bajo-ventanas, autoportante, con bastidor de acero protegido superficialmente, para acabados de pared ligera. Probado por el TUV. Premontado.

Con 4 puntos de anclaje, incluye pies de soporte ajustables entre 0-200 mm, para ajuste entre suelo terminado y forjado. La distancia a pared es regulable entre 135 - 205 mm. Apto para lavabos cuyos soportes tengan una distancia mínima entre ejes de 80 mm. Incluye 2 conexiones fonoabsorbentes para la conexión de la alimentación, 1/2" hembra y rosca macho, 2 tornillos M10 para el anclaje de lavabos, con protección de la rosca, codo de descarga DN 50 (Ø 50) y clip fonoabsorbente DN 50 (Ø 50)/DN 40 (Ø 40), tapón protector y tornillo M8 x 80 mm.

Especial instalación bajo ventana

**S-614**

Módulo bidé. Altura 1.185 mm

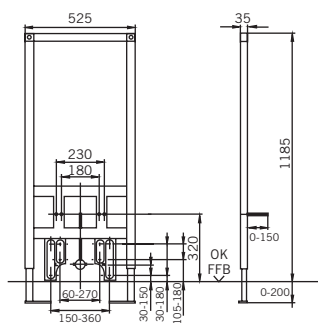
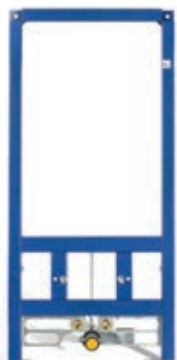

| ref.  | medida    |
|-------|-----------|
| 23157 | 525x1.185 |

Módulo para bidé suspendido, autoportante, con bastidor de acero protegido superficialmente, para acabados de pared ligera. Probado por el TUV. Premontado.

Con 4 puntos de fijación, incluye pies de soporte ajustables entre 0-200 mm, para el ajuste entre el suelo terminado y forjado. Ajuste de pared terminada entre: 35 - 205 mm. Apto para bidés cuyos soportes tengan una distancia entre ejes de 60 o 380 mm. Incluye 2 tomas de suministro de agua fonoabsorbentes 1/2" hembra y rosca macho, 2 tornillos M12 para la sujeción del bidé, protección, tuercas, placas cromadas de protección, codo de descarga DN 50 (Ø 50), abrazadera fonoabsorbente, collarín de goma DN 50 (Ø 50)/DN 40 (Ø 40) mm, tapón protector, y alargadera roscada M8 x 300 mm.

### S-615

### Módulo bidé. Altura 985 mm

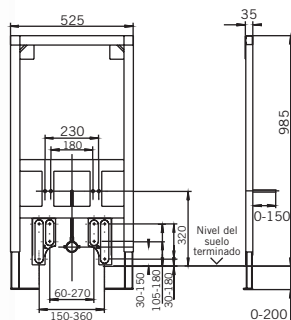

| ref.  | medida  |
|-------|---------|
| 23230 | 525x985 |

Módulo para bidé suspendido, autoportante, con bastidor de acero protegido superficialmente, para acabados de pared ligera. Probado por el TUV. Premontado.

Con 4 puntos de fijación, incluye pies de soporte ajustables entre 0 - 200 mm, para el ajuste entre el suelo terminado y el forjado. Ajuste de pared terminada entre: 35 - 205 mm. Apto para bidets cuyos soportes tengan una distancia entre ejes de 60 o 380 mm. Incluye 2 tomas de suministro de agua fonoabsorbentes 1/2" hembra y rosca macho, 2 tornillos M12 para la sujeción del bidet, protecciones, tuercas, placas cromadas de protección, codo de descarga DN 50 (Ø 50), abrazadera fonoabsorbente, collarín de goma DN 50 (Ø 50)/DN 40 (Ø 40) mm, tapón protector, y alargadera roscada M8 x 300 mm.

### S-622

### Módulo bidé. Altura 820 mm

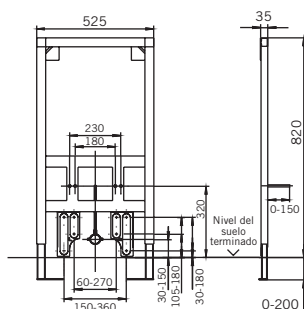

| ref.  | medida  |
|-------|---------|
| 23158 | 525x820 |

Módulo para bidé suspendido, especial para instalaciones bajo ventanas, autoportante, con bastidor de acero protegido superficialmente, para acabados de pared ligera. Probado por el TUV. Premontado.

Con 4 puntos de fijación, incluye pies de soporte ajustables entre 0 - 200 mm, para el ajuste entre el suelo terminado y el forjado. Ajuste de pared terminada entre 35 - 205 mm. Apto para bidés cuyos soportes tengan una distancia entre ejes de 180 o 230 mm. Incluye conjuntos de fijación, con 2 tomas de suministro de agua fonoabsorbentes 1/2" hembra y rosca macho, 2 tornillos M12 para la sujeción del bidé, protección, tuercas, placas cromadas de protección, codo de descarga DN 50 (Ø 50), abrazadera fonoabsorbente, collarín de goma DN 50 (Ø 50)/DN 40 (Ø 40) mm.

### Soportes fijación a pared



| ref.  | medida |
|-------|--------|
| 23100 | -      |

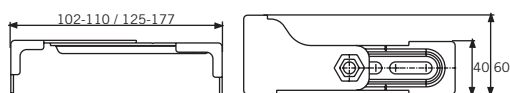

Permite en anclaje del bastidor de cisterna a la pared (1 par de anclajes por cisterna).

### Placa aislamiento acústico



| ref.  | medida |
|-------|--------|
| 23222 | -      |

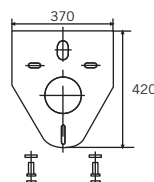

Placa de aislamiento acústico entre el alicatado y el inodoro suspendido o bidé cuando se instala con una cisterna de bastidor o reforzada. De color blanco, incluye 2 fundas de aislamiento para los tornillos. 4 mm de espesor.



## Cotas y características técnicas

**S-633**

Módulo urinario. Altura 1.185 mm

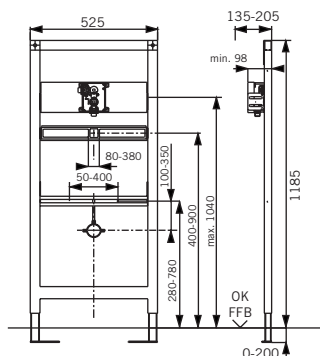

| ref.  | medida    |
|-------|-----------|
| 23186 | 525x1.185 |

Módulo para urinario con sistema de válvula encapsulada, autoportante, con bastidor de acero protegido superficialmente, para acabados de pared ligera. Probado por el TUV. Los soportes horizontales van premontados.

Con 4 puntos de anclaje, incluye pies de soporte ajustables entre 0-200 mm para ajuste del suelo terminado y forjado. La distancia a pared es regulable entre 135-205 mm. Apto para urinarios cerámicos gracias a su ajuste universal. Incluye: una conexión fonoabsorbente para el suministro de agua 1/2" hembra y rosca macho, 2 varillas M8 protegidas para la fijación de urinarios, embellecedores cromo, codo de evacuación DN 56, abrazadera fonoabsorbente, varilla M 8 x 300 mm, entrada de agua DN 15, latiguillo flexible, cartucho universal para accionamiento manual, neumático o mediante solenoide 6V DC para accionamiento infrarrojo, conductividad relativa o tecnología HF(Radar). Con sifón de desagüe urinario, no incluye placa de registro.

**A-91**

Placa de mando urinario accionamiento manual.

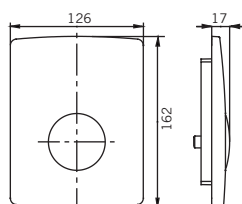

| ref.  | color          |
|-------|----------------|
| 23152 | Blanco         |
| 23151 | Cromo satinado |

Placa de mando para accionamiento manual de urinarios, funcionamiento neumático. La descarga admite presiones de trabajo entre 0.5 bar y 10 bar. El caudal evacuado (de acuerdo a la norma DIN EN 12541) es independiente de la presión de funcionamiento, descarga continua ajustable entre 5 – 20 seg. Clase sonora 1 < 20 dB(A), Incluye: botón pulsador, pin de presión, cerco de montaje, válvula tipo "cartucho" para urinarios, rosca macho M 29\*2, filtro, fijación antivandálica, con anclaje.

**A-92**

Placa de mando urinario accionamiento infrarrojo

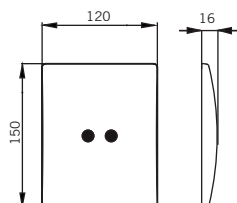

| ref.  | color          |
|-------|----------------|
| 23155 | Blanco         |
| 23154 | Cromo satinado |

Placa de mando con accionamiento infrarrojo para módulos bastidores de para urinario. Consiste en una placa de acero inoxidable, un módulo electrónico, anclajes y cartucho con válvula y solenoide de accionamiento. Alimentación a 230V AC / 6V DC. Presión de trabajo entre 0.5 bar – 8 bar. (de acuerdo a la norma DIN EN 12541), presión de trabajo recomendada entre 3-4 bar. Con descarga higiénica a los 5 minutos posteriores del último uso y descarga automática a las 12 horas del último uso. Distancia mínima hasta la pared posterior: 0.9 m, para módulos urinario.

Se incluyen 600 mm de cables 6V DC, cerco de montaje, sistema de accionamiento automático por sensor infrarrojo, válvula y solenoide 6V DC, filtro, anclajes.

El alcance del sensor regulado desde fábrica a 0.5 m, (puede cambiarse desde 0.2 – 0.7 m, tiempo de pre-descarga: 0.5 sec, tiempo de descarga ajustado de fábrica: a. 4 sec, (puede cambiarse desde 4 – 15 sec). Para cambiar los valores fijados en fábrica se necesita un mando remoto de servicio y mantenimiento (no incluido).

## Pulsador por radiofrecuencia

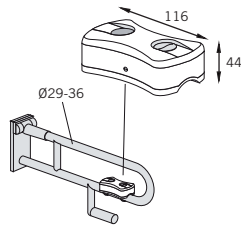

ref.

**23221**

Mando pulsador por radiofrecuencia codificada, para instalación en asideros de mano circulares Ø29-36 mm. Alcance 10 m. Se incluye material de fijación. Es necesario su uso conjunto con la referencia 23219.

## Accesorios de accionamiento eléctrico

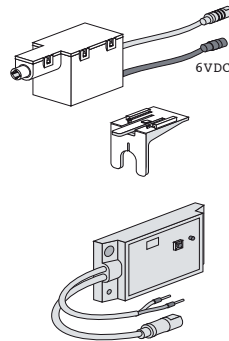
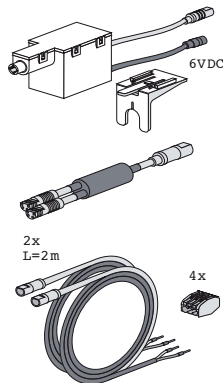
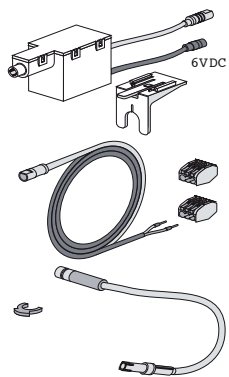

| ref.         | tipo  |
|--------------|---|
| <b>23217</b> | para uso con placas electrónicas            |
| <b>23218</b> | para uso simultáneo con placas manuales     |
| <b>23219</b> | para uso con pulsadores por radiofrecuencia |

## Transformador 220V AC - 6V CD

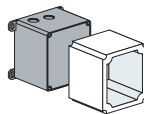
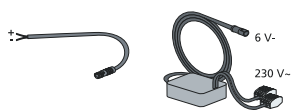

| ref.         | tipo       |
|--------------|------------|
| <b>23220</b> | empotrable |

Permite la conexión a la red eléctrica de los accesorios para el accionamiento eléctrico.

## Kit neumático

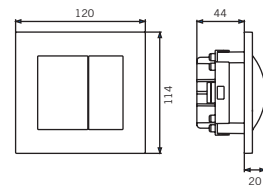
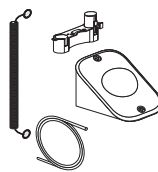
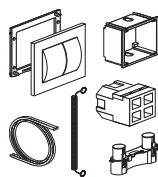

| ref.         | tipo     |
|--------------|----------|
| <b>23248</b> | 2V pared |
| <b>23249</b> | 1V suelo |

Permite el accionamiento de los mecanismos de cisterna empotrada estándar mediante un pulsador de pared empotrable o de suelo, a la distancia deseada. Incluye kit de accionamiento neumático del mecanismo de descarga.

## S-726

## INEO SOLO. Cisterna empotrada con embellecedor frontal

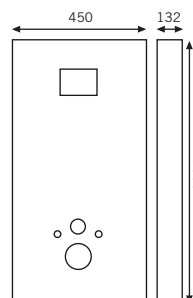
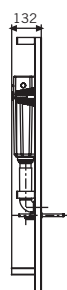
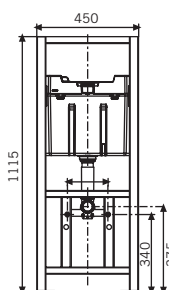

| ref.         | color  |
|--------------|--------|
| <b>23506</b> | blanco |
| <b>23507</b> | negro  |

Cisterna empotrada con embellecedor frontal, para inodoros suspendidos. Cisterna bastidor 1115 mm de alto, fondo 132 mm. Pulsación por cable. Descarga doble (9-6 litros max, 4,5-3 litros min) regulable, o simple interrumpible.

# Cisternas con bastidor y accesorios



## Cotas y características técnicas

INEO SOLO. Cisterna empotrada con embellecedor frontal

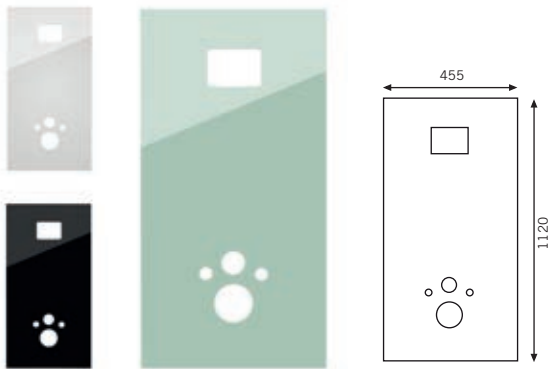

| ref.  | color   |
|-------|---------|
| 23510 | natural |
| 23511 | blanco  |
| 23512 | negro   |

Embellecedor frontal de superficie para cisterna empotrada con bastidor. Para inodoros suspendidos. En acabados de cristal o madera. Cisterna empotrada no incluida. Para montaje sobre pared.

## Esquemas de instalación

Instalación en tabique intermedio

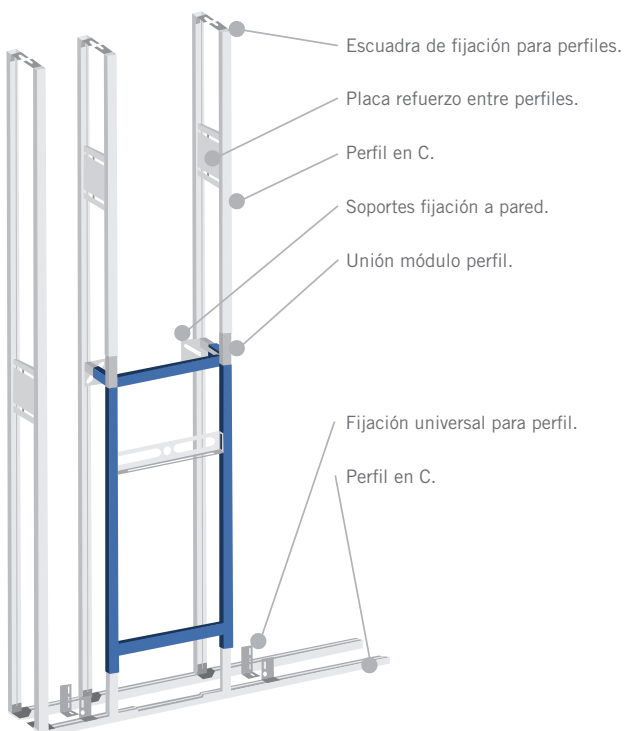

Instalación de módulos bajo ventana

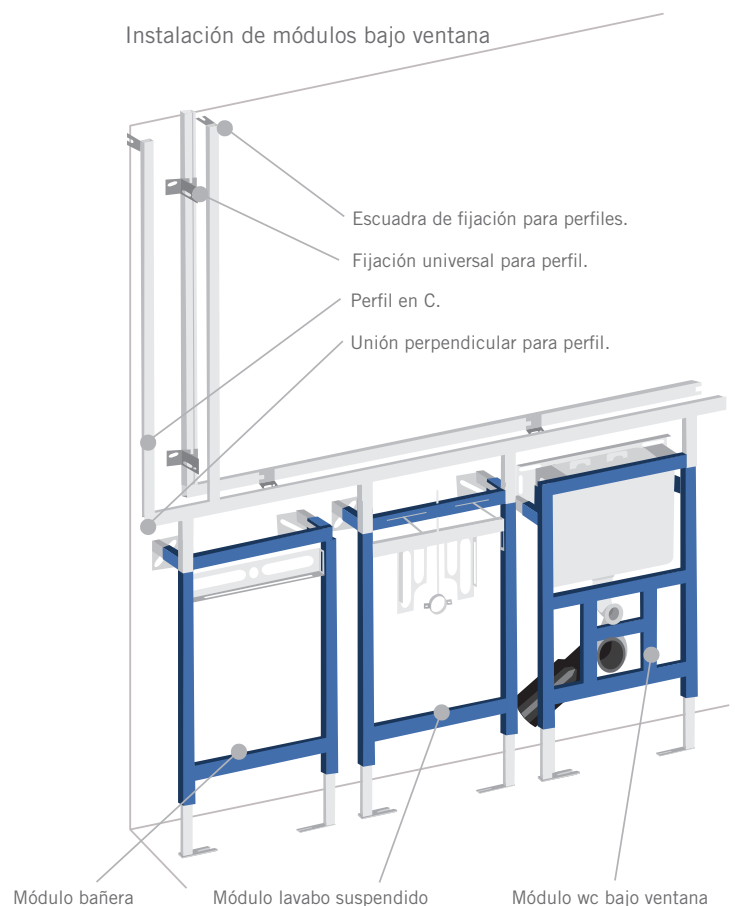



## Esquemas de uso accionamiento especial

### Accionamiento infrarrojo

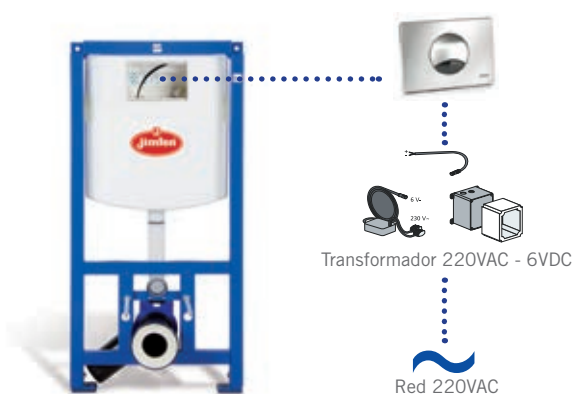

Para instalaciones de placas de mando con accionamiento infrarrojo, será necesario adquirir un transformador de 220V AC a 6V DC (tipo 23220 pag.25), la placa de mando de accionamiento infrarrojo S-705, ref. 23660, y un modelo de cisterna empotrada compatible (modelos S-995N, S-980C y S-982N).

### Accionamiento por pulsador neumático



Para instalaciones de placas de mando con accionamiento infrarrojo, será necesario adquirir un transformador de 220V AC a 6V DC (tipo 23220 pag.25), la placa de mando de accionamiento infrarrojo S-705, ref. 23660, y un modelo de cisterna empotrada compatible (modelos S-995N, S-980C y S-982N).

### Accionamiento por pulsador eléctrico o por radiofrecuencia

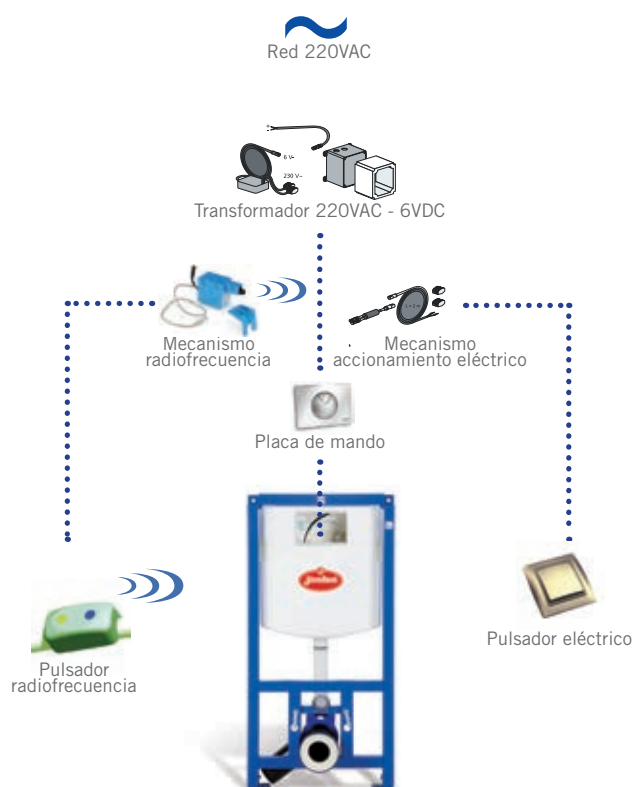

#### Versión Radiofrecuencia

Para instalaciones de placas de mando con accionamiento manual y con pulsador por radio-frecuencia para accionamiento eléctrico.

Para su uso será necesario adquirir un transformador de 220V AC a 6V DC (tipo 23220 pag.25), la placa de mando de accionamiento manual, mecanismo de accionamiento eléctrico por radiofrecuencia (ref. 23219), un pulsador por radiofrecuencia (ref. 23221) y un modelo de cisterna empotrada compatible (modelos S-995N, S-980C y S-982N).

#### Versión pulsador por cable

Para instalaciones de placas de mando con accionamiento manual y con pulsador lateral accionado por cable (eléctrico).

Para su uso será necesario adquirir un transformador de 220V AC a 6V DC (tipo 23220 pag.23), la placa de mando de accionamiento manual, mecanismo de accionamiento eléctrico (ref. 23218), un pulsador eléctrico y un modelo de cisterna empotrada compatible (modelos S-995N, S-980C y S-982N).

# 04 Cisternas reforzadas y accesorios

Características cisternas empotradas reforzadas.

Instrucciones de montaje y mantenimiento.

Cotas y características técnicas.

# 04

## Cisternas reforzadas y accesorios



# Cisternas reforzadas y accesorios



Jimten presenta su amplia gama de cisternas empotradas con bastidor.

Una nueva gama con productos muy fáciles de montar, con una resistencia probada que cumple con las más estrictas normativas de seguridad.

Posibilidad de instalación en paredes macizas y ligeras.

La nueva gama de cisternas reforzadas ha sido totalmente rediseñada para ser más fácil de instalar y mantener.

Permite su instalación en paredes macizas y/o de ladrillo.



Las versiones de doble descarga permiten regulaciones de 6/3 - 9/3 con ahorros de agua estimados de hasta 35.000 litros/año.

\* para una familia media de 4 personas.



## Características cisternas reforzadas

### Componentes:

Refuerzo de la protección lateral realizado en acero galvanizado.

Soportes de anclaje para fácil unión a pared.

Cuerpo fabricado por inyección, de alta resistencia a las deformaciones. Con protección exterior para evitar las condensaciones.

Se incluyen protecciones exteriores en PS para evitar la aparición de humedad por condensación.

Tubo de alimentación a cisterna Ø 50 mm. Suministrado con tapón protector de obra, tubo prolongador y junta de conexión a WC.

Codo de desagüe fabricado en PE Ø 110 mm, regulable a cuatro profundidades para adaptarse a la posición exacta de la bajante.

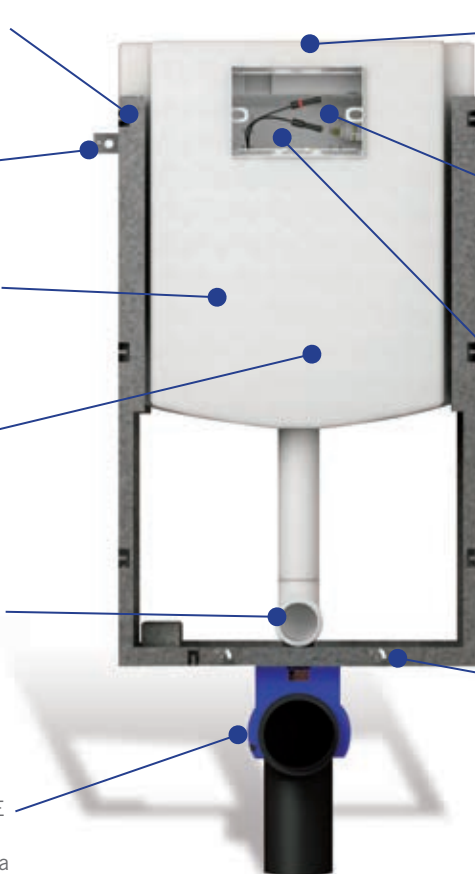

Toma de alimentación 1/2" en posición superior para adaptarse fácilmente a las distintas configuraciones de obra. Incluye grifo flotador de alta resistencia, mecanismo de descarga y llave de corte.



Todos los mecanismos de llenado y vaciado son registrables y desmontables a través de un hueco reducido. Tapa de protección para obra incluida.



Sistema de pulsador con accionamiento por cable de acero inoxidable. Conexión de fácil instalación y alta seguridad de funcionamiento.



Opcionalmente pueden usarse los pies del soporte para nodoros suspendidos cuando no se apoye la cisterna sobre elementos de obra.



## Mecanismos y sistemas



Nuevo mecanismo de descarga. Compacto. Con regulación de descarga pequeña y nivel residual. Fácilmente desmontable.



El sistema de accionamiento por cable (desmontable en caso necesario) proporciona una gran fiabilidad de funcionamiento.

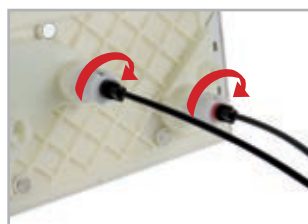

El enchufe rápido en las placas de mando evita errores de instalación, agiliza el montaje de las distintas opciones de placas pulsador y otorga mayor seguridad y fiabilidad de funcionamiento.

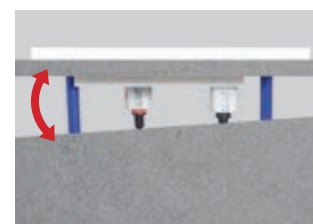

El nuevo pulsador por cable facilita la adaptación de las placas de mando a los acabados de pared incluso aunque no estén perfectamente alineados.

# Cisternas reforzadas y accesorios



## Instrucciones de montaje. Sobre pared maciza, acabado ligero



- 1 Presentar la cisterna empotrada sobre el lugar donde vaya a ser instalada.



- 2 Nivelar horizontalmente el bastidor de la cisterna.



- 3 Nivelar verticalmente el bastidor de la cisterna.



- 4 Marcar y atornillar los 4 puntos de apoyo (2 verticales y 2 horizontales) del bastidor de la cisterna.



- 5 En caso de emplear anclaje a pared, separarlo y fijarlo para obtener la separación del perfil óptima.



- 6 Roscar las varillas de soporte del inodoro. Con un destornillador fijar una de las 4 posiciones posibles en profundidad del codo de descarga de PE.



- 7 Coloque las tapas de protección de obra. Una el codo de descarga a la pared de saneamiento.



- 8 Conectar la alimentación de la cisterna a la red de agua fría sanitaria. La cisterna viene equipada con una rosca macho de 1/2".

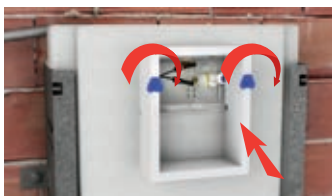

- 9 Fije la protección plástica que evitará la penetración de elementos de obra en el interior de la cisterna durante la fase de alicatado.

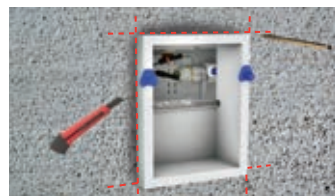

- 10 Sobre la pared existente, recorte el sobrante del poliestireno dejando el hueco del registro.



- 11 Una vez se haya completado el alicatado cortar el sobrante de la protección plástica del registro dejándolo a ras del alicatado.



- 12 Instale los tornillos de fijación sobre la cisterna.

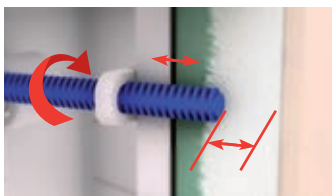

- 13 Regule su profundidad respecto al alicatado para fijar el marco de sujeción de la placa de mando, para que quede totalmente enrasado.



- 14 Atornille la placa de fijación sobre el tornillo plástico.



- 15 Atornille el cerco metálico y conecte las conexiones.



- 16 Deslizar lateralmente la placa de mando sobre el cerco encajándolo sobre los puntos de anclaje provistos.



- 17 Cortar los manguitos de alimentación y descarga del WC a la profundidad deseada.



- 18 Recorte el sobrante y conecte los manguitos a la medida deseada. Dependerá de cada modelo de WC.



- 19 Anclar el WC mediante los tornillos de anclaje al bastidor de la cisterna.



- 20 Conseguirá un perfecto acabado.

## Instrucciones de mantenimiento

Las nuevas cisternas empotradas con bastidor Jimten han sido diseñadas de forma que pueda accederse a la totalidad de sus componentes internos y su sustitución pueda realizarse, en caso necesario, de forma limpia y rápida.



1 Deslizar lateralmente la placa de mando y tirar de ella hasta vencer los topes del cerco.

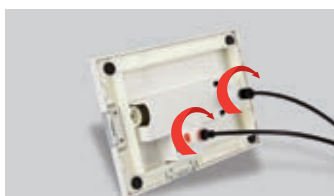

2 Quitar los cables de accionamiento de su alojamiento mediante un giro de 1/4 de vuelta.

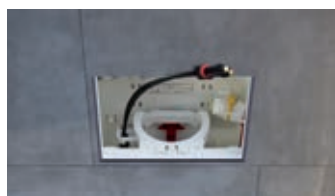

3 Desde el registro podrá acceder al mecanismo de descarga y al grifo flotador.



4 Retire el bloqueo superior del mecanismo fijado a la parte posterior y frontal del tanque.



5 Retire el acople del cable al mecanismo presionando sobre su pestaña lateral.



6 Libere el tope posterior del mecanismo.



7 Extraiga el mecanismo tirando de él hacia el exterior de la cisterna.



8 El grifo flotador es igualmente extraíble liberando la tuerca de fijación.

## Componentes de la cisterna empotrada reforzada

- |  |            |
|--|------------|
| 1. Grifo flotador universal desmontable 3/8              | ref. 23300 |
| 2. Mec. Descarga 2V acc. cable                           | ref. 31369 |
| 3. Mec. Descarga 2V acc. cable INEO                      | ref. 31608 |
| 4. Conexión roscada para suministro agua                 | ref. 31370 |
| 5. Llave de escuadra cist. empotrada 1/2"                | ref. 31371 |
| 6. Llave de escuadra cist. empotrada 1/2"                | ref. 31610 |
| 7. Soporte grifo flotador                                | ref. 31372 |
| 8. Latiguillo con juntas 3/8"                            | ref. 31373 |
| 9. Tornillos sujeción placa mando (1 par)                | ref. 31374 |
| 10. Bloqueo mecanismo de descarga                        | ref. 31375 |
| 11. Bloqueo mecanismo de descarga INEO                   | ref. 31609 |
| 12. Protector para alicatado c/tapa                      | ref. 31376 |
| 13. Protector para alicatado s/tapa                      | ref. 31377 |
| 14. Soporte a pared (2 uds.)                             | ref. 31395 |
| 15. Junta tórica descarga (Ø49x6)                        | ref. 31380 |
| 16. Junta labiada (Ø45)                                  | ref. 31381 |
| 17. Codo descarga con junta tórica (1185)                | ref. 31382 |
| 18. Codo descarga con junta tórica (985)                 | ref. 31383 |
| 19. Codo descarga con junta tórica (820)                 | ref. 31384 |
| 20. Fijación codo evacuación                             | ref. 31385 |
| 21. Conector manguito inodoro 90° DN90/DN100             | ref. 31386 |
| 22. Manguito inodoro Ø90                                 | ref. 31387 |
| 23. Extensión manguito alimentación WC                   | ref. 31388 |
| 24. Tornillos sujeción inodoro suspendido M12            | ref. 31389 |
| 25. Embellecedores sujeción tornillos inodoro suspendido | ref. 31390 |
| 26. Pin  | ref. 31391 |
|  | ref. 31392 |
|  | ref. 31393 |

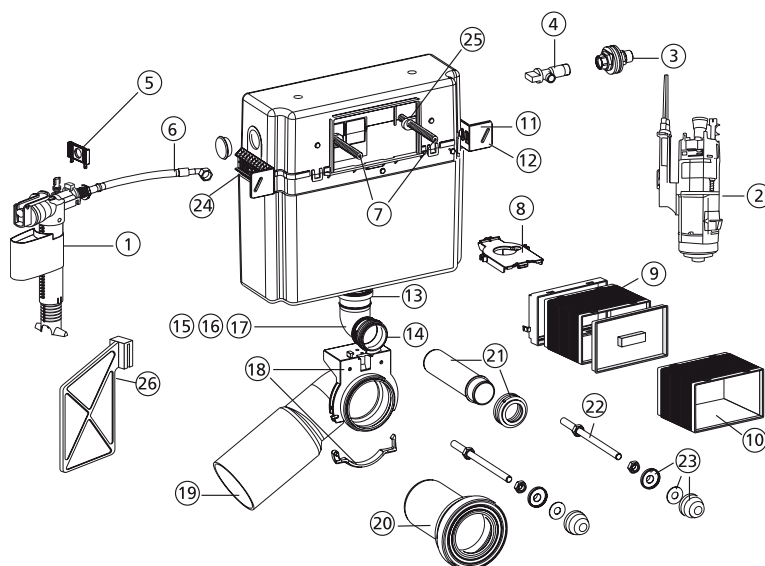



## Cotas y características técnicas

**S-998**



INEO IN. Módulo cisterna reforzada. Alto 1.080 mm. Ancho 450 mm. Fondo 120 mm.

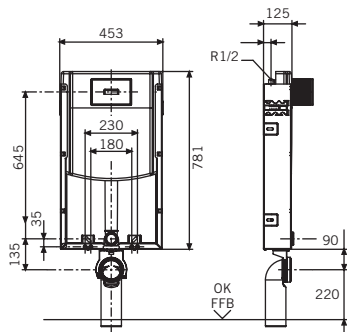

| ref.  | medida    |
|-------|-----------|
| 23400 | 450x1.080 |



Módulo para inodoros suspendidos, para instalar en, o delante de, paredes macizas de obra, de tamaño compacto. Apto para placas de mando con registro pequeño frontal.

Características:

Incluye pulsador de doble descarga (6/3 ltrs.) o puesta en marcha-paro, operado por cables flexibles de acero inoxidable de enchufe rápido, llave de paso en ángulo 1/2" y conexión al suministro de agua pre-montada, con caja de protección de registro para la placa de mando, y latiguillo alimentador del grifo flotador de enchufe manual rápido.

Perfil protector en U de acero galvanizado, con 6 puntos de sujeción a la pared, tornillos de sujeción para inodoros suspendidos universal, rosca M12, con aislamiento para evitar condensaciones, clip de sujeción del codo de descarga (para manguito de inodoro DN 90 (Ø 90) / DN 100 (Ø 110)) ajustable en 4 posiciones con tapa de protección obra. La toma de alimentación posterior puede conectarse a derecha, izquierda o por la parte posterior.

**S-982N**

Módulo cisterna reforzada. Alto 820 mm. Ancho 405 mm. Fondo 180 mm.

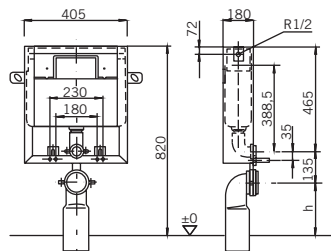

| ref.   | medida  |
|--------|---------|
| 23402* | 405x820 |



Módulo cisterna reforzada para inodoros suspendidos para instalación en o delante de paredes macizas de obra, tamaño compacto. Apto para placas con registro pequeño frontal.

Características:

Incluye pulsador de doble descarga (6/3 ltrs.) o puesta en marcha-paro, operado por cables flexibles de acero inoxidable de enchufe rápido, llave de paso en ángulo 1/2" y conexión al suministro de agua pre-montada, con tapa de protección obra de registro para placa de mando y latiguillo alimentador del grifo flotador de enchufe manual rápido.

Perfil protector en U de acero galvanizado con 6 puntos de sujeción, tornillos de sujeción para inodoros suspendidos universales, rosca M12, con aislamiento para evitar condensaciones, clip de sujeción del codo de descarga (para manguito de inodoro DN 90 (Ø 90) / DN 100 (Ø 110)) ajustable en 4 posiciones, con tapa de protección de obra.

**S-805**

Módulo cisterna reforzada. Alto 778 mm. Ancho 482 mm. Fondo 80 mm.

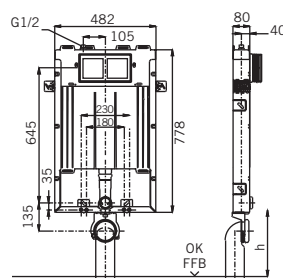

| ref.  | medida  |
|-------|---------|
| 23240 | 482x778 |



Módulo para inodoros suspendidos, para instalar en, o delante de, paredes macizas de obra. De tamaño compacto. Apto para placas de mando con registro mediano frontal.

Características:

Incluye mecanismo de descarga doble, accionamiento por levas, 3/6 litros, llave de paso en ángulo 1/2" y conexión al suministro de agua pre-montada con caja de protección de registro para la placa de mando y latiguillo alimentador del grifo flotador manual de enchufe rápido.

Perfil protector en U de acero galvanizado con 6 puntos de sujeción, tornillos de sujeción para inodoros suspendidos universales, rosca M12, con aislamiento para evitar condensaciones, clip de sujeción del codo de descarga (para manguito de inodoro DN 90 (Ø 90) / DN 100 (Ø 110)) ajustable en 4 posiciones, con tapa de protección de obra.

Fondo 80 mm.



### S-980C

Módulo cisterna reforzada. Alto 1.080 mm. Ancho 405 mm. Fondo 150 mm.

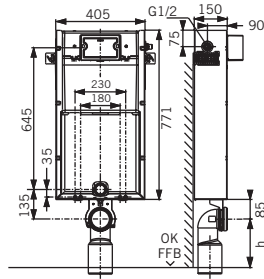

| ref.  | medida    |
|-------|-----------|
| 23401 | 450x1.185 |



Módulo para inodoros suspendidos, para instalar en, o delante de, paredes macizas de obra. Apto para placas con registro pequeño frontal.

Características:

Incluye pulsador de doble descarga (9/4,5 o 6/3 ltrs.) o puesta en marcha-paro, operado por cables flexibles de acero inoxidable de enchufe rápido, llave de paso en ángulo 1/2" y conexión al suministro de agua pre-montada y conexión al aislamiento para evitar condensaciones, clip de sujeción del codo de descarga (para manguito de inodoro DN 90 (Ø 90) / DN 100 (Ø 110)) ajustable en 4 posiciones.

Perfil protector en U de acero galvanizado, con 6 puntos de sujeción a la pared, tornillos de sujeción para inodoros suspendidos universal, rosca M12, con aislamiento para evitar condensaciones, clip de sujeción del codo de descarga (para manguito de inodoro DN 90 (Ø 90) / DN 100 (Ø 110)) ajustable en 4 posiciones.

### S-958

Módulo bidet reforzado.

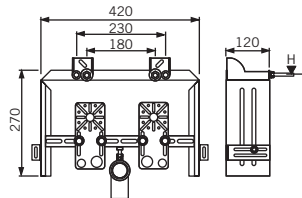
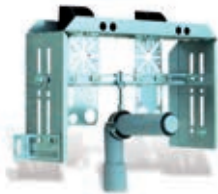

| ref.  | medida  |
|-------|---------|
| 23176 | 420x285 |

Módulo bidet reforzado para instalación en o delante de paredes macizas.

Características:

Perfil protector en U de acero galvanizado con 4 puntos de anclaje. Profundidad 120 mm, se incluyen tornillos de fijación para bidet universales, rosca M12, soportes metálicos universales 180-230 mm para fijar el suministro de agua y abrazadera para codo de evacuación en PE DN 56 (Ø 56) con junta DN 56 (Ø 56) / DN 40 (Ø 40).

### S-959

Módulo reforzado para urinarios.

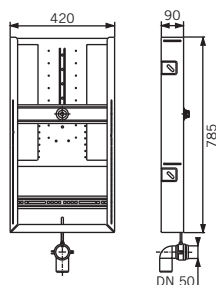

| ref.  | medida  |
|-------|---------|
| 23229 | 420x785 |

Módulo reforzado para urinarios, sin válvula, para instalación en o delante de paredes macizas de obra.

Características:

Perfil protector en U de acero galvanizado con 4 puntos de fijación, profundidad del módulo 90 mm, tornillos de fijación para urinarios universal, rosca M8, abrazadera para codo evacuación HT, DN 56 (Ø 56), 2 abrazaderas para fluxómetro (no incluidas). Incluye material de fijación, apto para la mayoría de los modelos comunes de urinario.

### A-87

Pies para soporte galvanizado

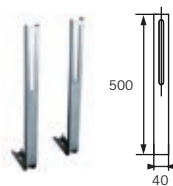

| ref.  | medida |
|-------|--------|
| 23137 | -      |

Pies para soporte galvanizado, para instalar inodoros suspendidos con las refs. 23400, 23401 y 23402, cuando no se apoye la cisterna sobre elementos de obra.

Placa aislamiento acústico

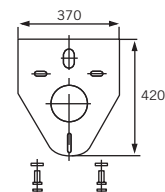

| ref.  | medida  |
|-------|---------|
| 23222 | 370x420 |

Placa de aislamiento acústico entre el alicatado y el inodoro suspendido o bidé cuando se instala con una cisterna de bastidor o reforzada. De color blanco, incluye 2 fundas de aislamiento para los tornillos. 4 mm de espesor.

# 05 Cisternas ligeras y accesorios

Características cisternas empotradas ligeras y pulsadores.

Instrucciones de montaje y mantenimiento.

Cotas y características técnicas.

# 05

## Cisternas ligeras y accesorios



## Cisternas ligeras y accesorios



Cisternas ligeras de alta resistencia para inodoros de pie.  
Robusto, fiable y compacto. Instale la cisterna en paredes ligeras de 80 mm de fondo.

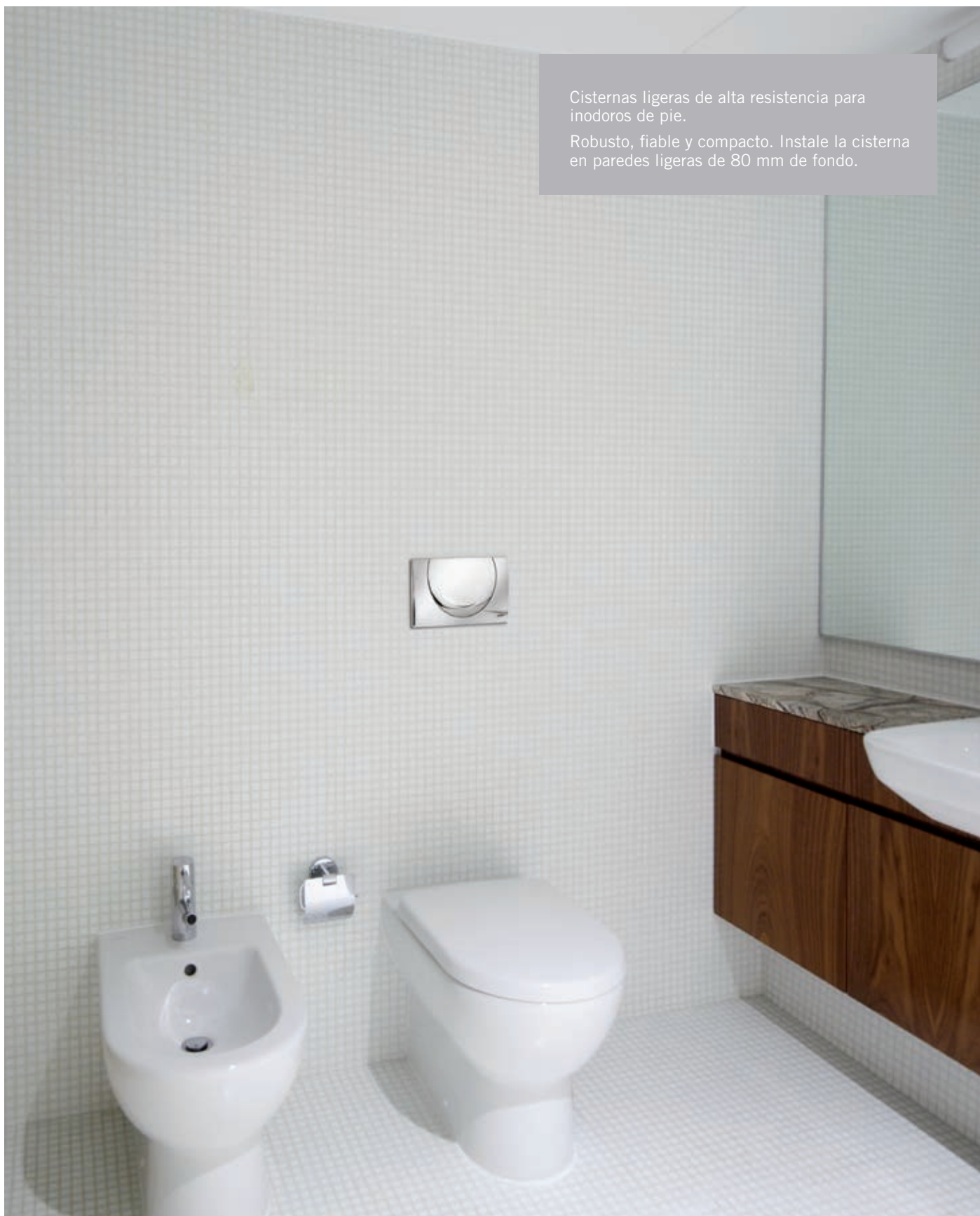

## Características cisternas empotradas ligeras

### Componentes:

Malla para mejorar el agarre del cemento cola, facilitando su instalación.

Dos puntos de fijación a pared

Cuerpo fabricado por inyección, de alta resistencia a las deformaciones. Con protección exterior para evitar las condensaciones.

Tubo de alimentación a cisterna Ø 50 mm. recortable para adaptarse a diferentes alturas. Suministrado con tapón protector de obra, tubo prolongador y junta de conexión a WC.

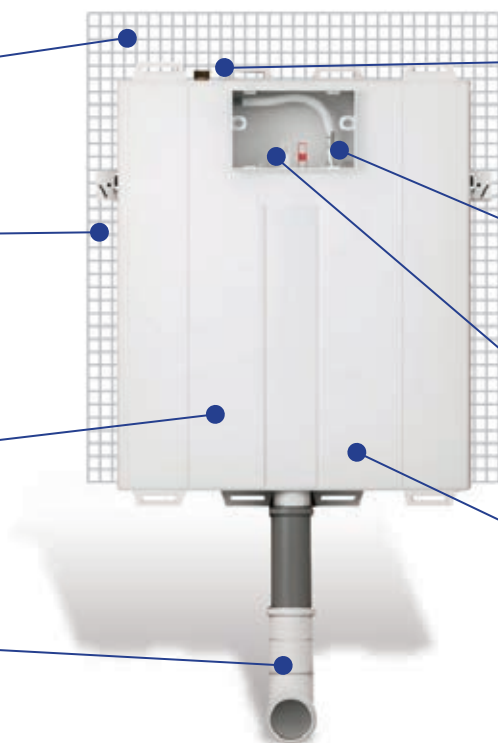

Incluye: toma de alimentación 1/2" en posición superior para adaptarse fácilmente a las distintas configuraciones de obra, grifo flotador de alta resistencia y llave de corte.



Registro de acceso a los mecanismos internos de tamaño reducido. Mejor estética manteniendo la posibilidad de sustituir los componentes internos.

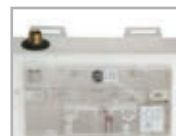

Sistema de pulsador con accionamiento por levas.

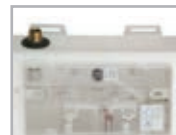

Protección interior en PS para evitar condensaciones.



## Características pulsadores doble y simple descarga

El sistema de regulación de profundidad del marco permite un rápido montaje mediante 1/4 de vuelta y sistema de fijación por tuercas plásticas.

Equipado con almohadillas plásticas que evitan movimientos durante su operación.

Bloqueos de las placas de mando de fácil y rápido montaje.

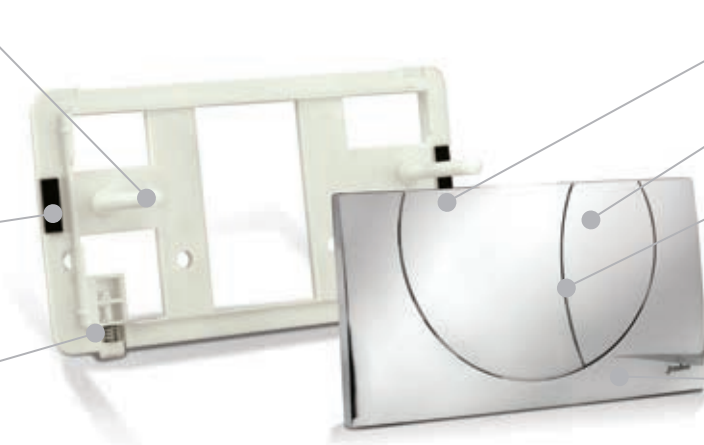

Pulsador de descarga total.

Pulsador de descarga pequeña.

Pulsadores de alta resistencia, con refuerzos plásticos y sistema de muelles de retorno, que aseguran un funcionamiento suave y fiable.

Placa de mando disponible hasta en 3 acabados superficiales distintos, blanco, cromo satinado y cromo.



## Instrucciones de montaje. Sobre pared maciza



1 Presentar la cisterna empotrada sobre el lugar donde vaya a ser instalada.



2 Nivelar horizontalmente el bastidor de la cisterna.



3 Nivelar verticalmente el bastidor de la cisterna.



4 Marcar y atornillar los 4 puntos de apoyo (2 verticales y 2 horizontales) del bastidor de la cisterna.



5 En caso de emplear el soporte regulable a pared, fijar el mismo y regularlo para obtener la separación óptima.



6 Conecte la alimentación a la llave de paso suministrada.



7 Empleé la protección de obra sobre el registro hasta que finalice la instalación.



8 Verifique la longitud del codo de descarga de alimentación de agua al wc. Puede ser necesario recortarlo.



9 Coloque la protección anticondensación sobre el tubo de descarga.



10 Rellene con ladrillo a ras.



11 Finalice la pared enfoscando los huecos sin retirar los tapones de protección de obra.



12 Una vez alicatado, retire las protecciones de obra.



13 Inserte los tornillos ovalados a la posición deseada en profundidad, dando  $\frac{1}{4}$  de vuelta para su bloqueo.



14 Fije la placa de sujeción de la placa de mando sobre los tornillos ovalados y atorníllela con las tuercas plásticas suministradas.

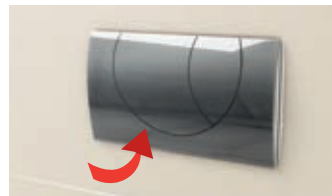

15 Deslice de abajo hacia arriba la placa de mando sobre el cerco, encajándolo sobre los puntos de anclaje provistos.



16 Retire la protección de la alimentación del inodoro y recorte el sobrante del manguito a la distancia necesaria según el modelo de wc elegido.



17 Inserte el inodoro deseado.

## Instrucciones de mantenimiento

Las nuevas cisternas empotradas con bastidor Jimten han sido diseñadas de forma que pueda accederse a la totalidad de sus componentes internos y su sustitución pueda realizarse, en caso necesario, de forma limpia y rápida.



1 Deslizar lateralmente la placa de mando y tirar de ella hasta vencer los topes del cerco.



2 Extraiga la tapa tirando de ella hacia el frontal.



3 Libere el soporte de la placa, girando las tuercas plasticas.



4 Desbloquee la tuerca superior, para liberar la placa soporte de las levas.

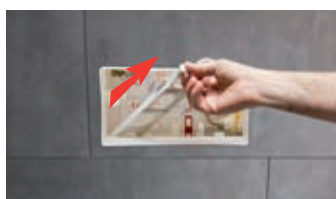

5 Retire los dos bloqueos del mecanismo de descarga.



6 Gire con un cuarto de vuelta los enganches superiores del descargador.



7 Extraigalo y repita la operación con el gancho de la descarga pequeña.

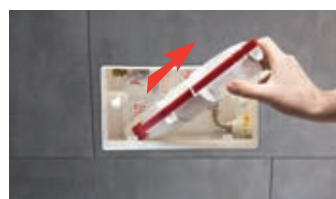

8 Extraiga el descargador.

## Componentes de la cisterna empotrada con bastidor

Componentes comunes para la gama completa de cisternas empotradas de bastidor y reforzadas.

- |  |            |
|--|------------|
| 1. Grifo flotador universal desmontable 3/8        | ref. 23300 |
| 2. Mec. descarga 2V diam. reducido cist. empotrada | ref. 31354 |
| 3. Junta inf. descarga Ø20.3xØ50.5x2,8             | ref. 31355 |
| 4. Placa actuador c/tornill operación              | ref. 31356 |
| 5. Llave de alimentación (en escuadra) 1/2"        | ref. 31357 |
| 6. Rebosadero                                      | ref. 31358 |
| 7. Latiguillo con juntas 3/8"                      | ref. 31359 |
| 8. Fijador mec. descarga                           | ref. 31360 |
| 9. Protector para alicatado                        | ref. 31361 |
| 10. Soportes a pared (1 par)                       | ref. 31362 |
| 11. Codo y alargadera alimentación descarga        | ref. 31363 |
| 12. Alargadera (bl) alimentación descarga          | ref. 31364 |
| 12. Alargadera (cr) alimentación descarga          | ref. 31365 |
| 13. Plafón embellecedor (bl)                       | ref. 31366 |
| 13. Plafón embellecedor (cr)                       | ref. 31367 |
| 14. Conjunto de fijación                           | ref. 31368 |

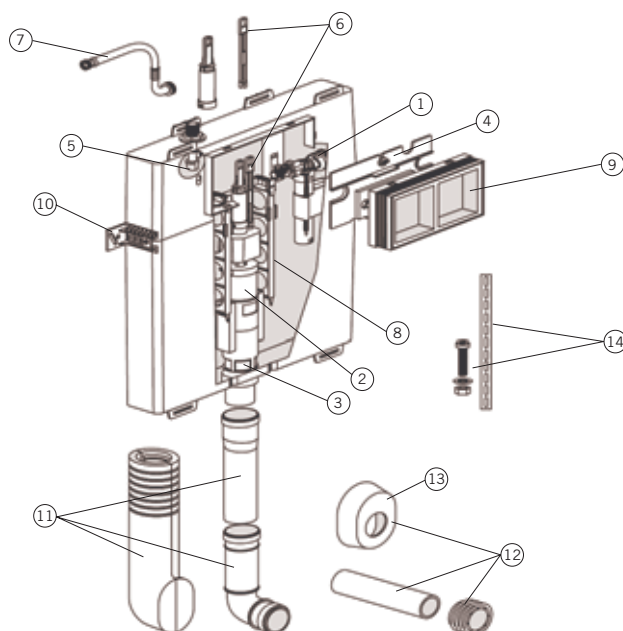



## Cotas y características técnicas

### S-800

Cisterna ligera para empotrar en tabiques.

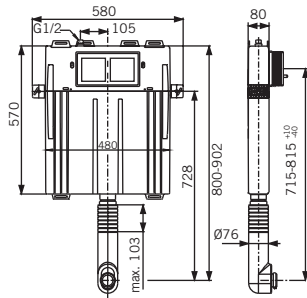

| ref.  | medida      |
|-------|-------------|
| 23210 | 580x800-902 |



Módulo sencillo, para instalación empotrada en construcción maciza. Placa de mando frontal con registro mediano (Ancho/Alto: 245/130 mm). Con 2 elementos de sujeción. Descarga universal doble (9/3 ltrs - 6/3 ltrs). Con conexión a descargador de accionamiento por levas. Para instalación con WC de pie con salida horizontal o vertical. Incluye aislante frente a la condensación, llave de escuadra de 1/2" con latiguillo, alimentación a inodoro con aislamiento, rejilla para facilitar el agarre de elementos de obra. Equipamiento interior completo, mecanismo de llenado y descarga silenciosos.

### S-801

Placa de mando cisternas empotradas

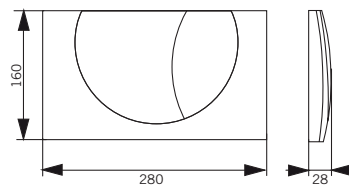

| ref.  | color          |
|-------|----------------|
| 23211 | Blanco         |
| 23212 | Cromo satinado |
| 23213 | Cromo brillo   |

Placa de mando para cisternas empotradas con registro (ancho/alto: 245/130 mm), pulsación frontal, doble descarga (9/4.5 ltrs. o 6/3 ltrs.) o descarga start/stop. Para modelo S-800, S-805 y S-806. Incluye: botones pulsador, marco actuador, elementos de soporte del actuador, tornillos roscados. Material: ABS, ABS cromado.

### S-802

Placa de mando cisternas empotradas

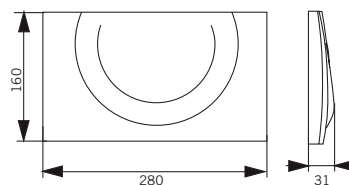

| ref.  | color          |
|-------|----------------|
| 23214 | Blanco         |
| 23215 | Cromo satinado |
| 23216 | Cromo brillo   |

Placa de mando para cisternas empotradas con registro (ancho/alto: 245/130 mm), pulsación frontal, descarga simple. Para modelo S-800, S-805 y S-806. Incluye: botón pulsador, marco actuador, elementos de soporte del actuador, tornillos roscados. Material: ABS, ABS cromado.

### S-803

Placa de mando cisternas empotradas

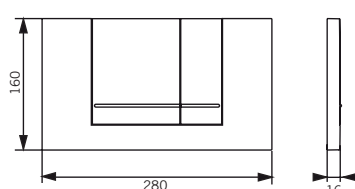

| ref.  | color          |
|-------|----------------|
| 23231 | Blanco         |
| 23232 | Cromo satinado |
| 23233 | Cromo brillo   |

Placa de mando para cisternas empotradas con registro (ancho/alto: 245/130 mm), pulsación frontal, doble descarga (9/4.5 ltrs. o 6/3 ltrs.). Para modelo S-800, S-805 y S-806. Incluye: botones pulsador, marco actuador, elementos de soporte del actuador, tornillos roscados. Material: ABS, ABS cromado.



## Normativa

La gama de cisternas empotradas Jimten ha sido fabricada siguiendo los estándares de la mayor calidad.  
Toda la gama está certificada siguiendo los estándares de reconocida calidad como el KIWA y DIN.





**NOTA:** Los datos facilitados en este catálogo técnico, como consecuencia de la constante mejora y evolución de nuestros productos, pueden variar sin previo aviso. Este catálogo no tiene carácter contractual, y toda la información se da de buena fe. Declinamos cualquier responsabilidad derivada de la aplicación de los mismos.

La versión más actualizada de este catálogo la encontrará disponible en nuestra página web **[www.jimten.com](http://www.jimten.com)**





Cisternas empotradas  
Durabilidad y elegancia en cualquier entorno



©JIMTEN 21M  
[45462] 03-14

**jimten, SA**  
CTRA. DE OCAÑA, 125 C.P. 03114  
✉ 5285 C.P. 03080  
☎ + 34.965.10.90.44  
☎ + 34.965.11.50.82  
ALICANTE (ESPAÑA)  
[www.jimten.com](http://www.jimten.com)  
Empresa registrada según norma



ER-0084/1996



GA-1999/0156

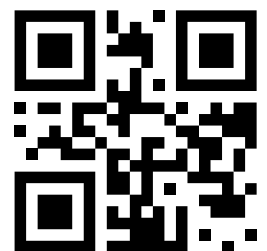

an *OAliaxis* company